



Use And Care

G U I D E

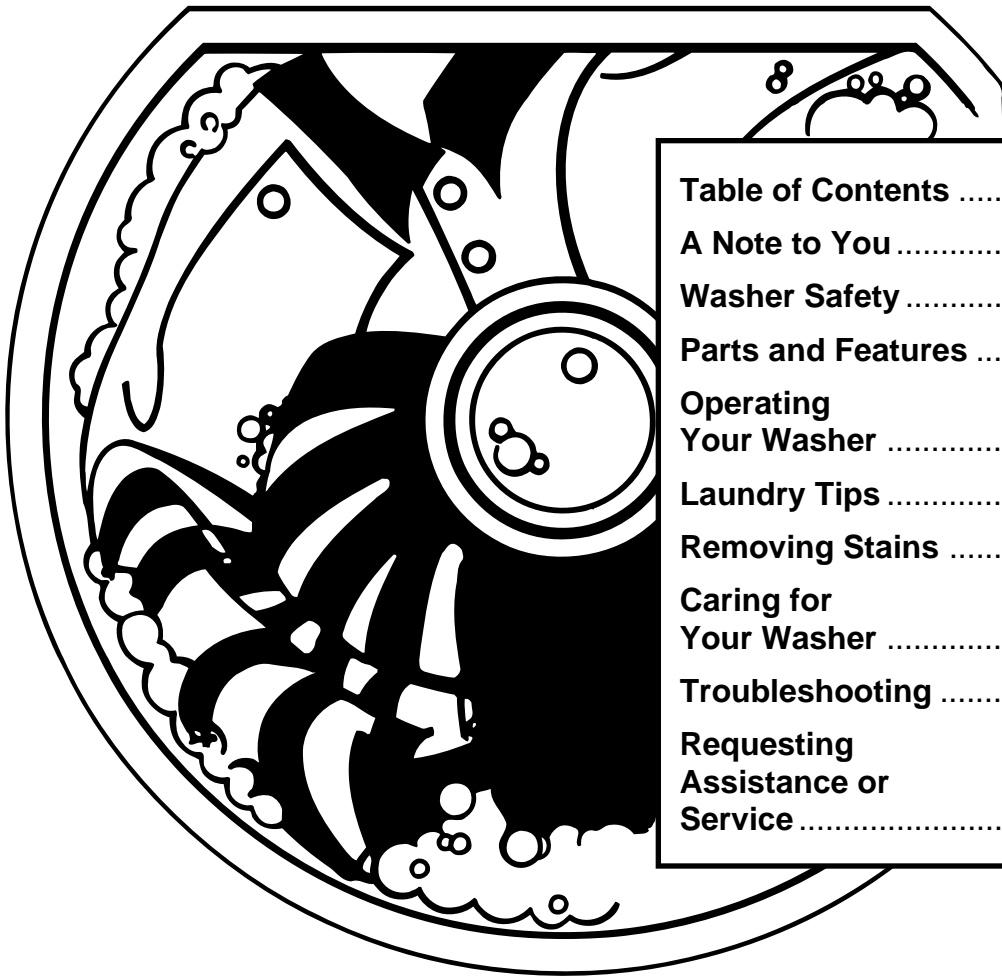

Table of Contents	2
A Note to You	2
Washer Safety	3
Parts and Features	4
Operating Your Washer	5
Laundry Tips	16
Removing Stains	21
Caring for Your Washer	24
Troubleshooting	25
Requesting Assistance or Service	27

TWO SPEED AUTOMATIC WASHERS

Table of Contents

A Note to You	2	Laundry Tips	16
Washer Safety	3	Sorting clothes	16
Parts and Features	4	Choosing load sizes	16
Operating Your Washer	5	Washing tips	16
Starting your washer	5	Saving energy	17
Stopping/restarting your washer	8	Water guidelines	18
Selecting a cycle and time	9	Washing special-care items	19
Using rinse and spin	11	Removing Stains	21
Using drain and spin	11	Caring for Your Washer	24
Understanding normal washer sounds	11	Cleaning your washer	24
Understanding what happens in each cycle	12	Winter storage or moving care	24
Lint filters	13	Non-use or vacation care	24
Adding liquid chlorine bleach	14	Troubleshooting	25
Adding liquid fabric softener	15	Requesting Assistance or Service	27

A Note to You

Thank you for buying a WHIRLPOOL* appliance.

Because your life is getting busier and more complicated, WHIRLPOOL washers are easy to use, save time, and help you manage your home better. To ensure that you enjoy years of trouble-free operation, we developed this Use and Care Guide. It contains valuable information about how to operate and maintain your washer properly and safely. Please read it carefully. Also, please complete and mail in the Ownership Registration Card provided with your appliance. The card helps us notify you about any new information on your appliance.

Please record your model's information.

Whenever you call to request service on your appliance, you need to know your complete model number and serial number. You can find this information on the model and serial number plate (see diagram on page 4 for location of plate).

Please also record the purchase date of your appliance and your dealer's name, address, and telephone number.

Model Number _____

Serial Number _____

Purchase Date _____

Dealer Name _____

Dealer Address _____

Dealer Phone _____

Keep this book and the sales slip together in a safe place for future reference.

**Our Consumer Assistance Center
number is toll-free from anywhere
in the U.S.A.**

1-800-253-1301

Washer Safety

Your safety is important to us.

This guide contains safety statements under warning symbols. Please pay special attention to these symbols and follow any instructions given. Here is a brief explanation of the symbol.



This symbol alerts you to hazards such as fire, electrical shock, or other injuries.

IMPORTANT SAFETY INSTRUCTIONS

WARNING – To reduce the risk of fire, electric shock, or injury to persons when using the washer, follow basic precautions, including the following:

- Read all instructions before using the washer.
- Do not wash articles that have been previously cleaned in, washed in, soaked in, or spotted with gasoline, dry-cleaning solvents, other flammable, or explosive substances as they give off vapors that could ignite or explode.
- Do not add gasoline, dry-cleaning solvents, or other flammable, or explosive substances to the wash water. These substances give off vapors that could ignite or explode.
- Under certain conditions, hydrogen gas may be produced in a hot water system that has not been used for 2 weeks or more. **HYDROGEN GAS IS EXPLOSIVE.** If the hot water system has not been used for such a period, before using a washing machine, turn on all hot water faucets and let the water flow from each for several minutes. This will release any accumulated hydrogen gas. As the gas is flammable, do not smoke or use an open flame during this time.
- Do not allow children to play on or in the washer. Close supervision of children is necessary when the washer is used near children.
- Before the washer is removed from service or discarded, remove the door.
- Do not reach into the washer if the tub or agitator is moving.
- Do not install or store the washer where it will be exposed to the weather.
- Do not tamper with controls.
- Do not repair or replace any part of the washer or attempt any servicing unless specifically recommended in this Use and Care Guide or in published user-repair instructions that you understand and have the skills to carry out.
- See Installation Instructions for grounding requirements.

– **SAVE THESE INSTRUCTIONS** –

Parts and Features

The parts and features of your washer are illustrated on this page. Become familiar with all parts and features before using your washer.

NOTES:

- The drawings in this book may vary from your washer model. They are designed to show the different features of all models covered by this book. Your model may not include all features.
- Page references are included next to some features. Refer to those pages for more information about the features.

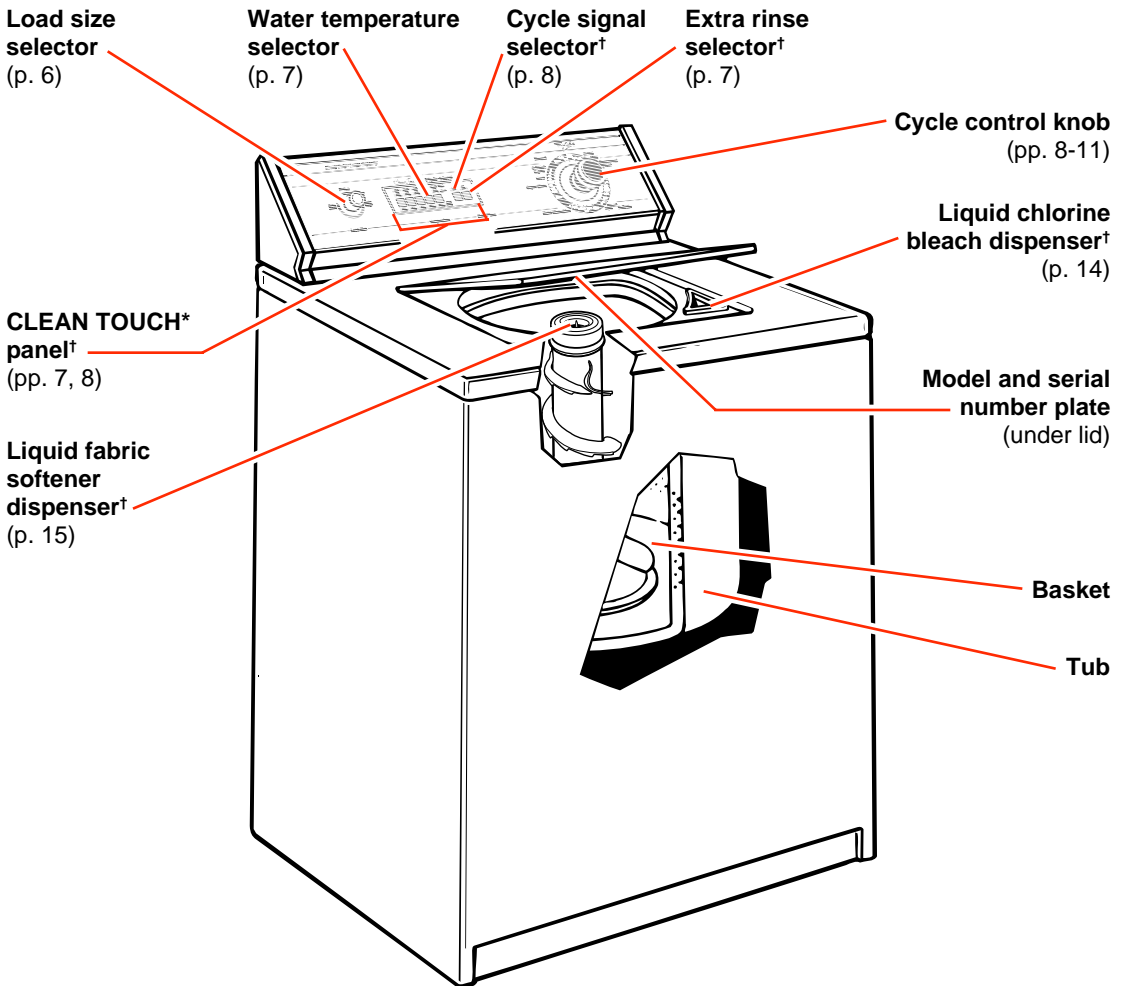

† On some models.

MAGIC CLEAN* lint filter†
Manual clean lint filter
(p. 13)

Operating Your Washer

To obtain the best washing results, you must operate your washer properly. This section gives you this important information. Page references are included for more information.

⚠️ WARNING



Explosion Hazard

Never place items in the washer that are dampened with gasoline or other flammable fluids.

Do not wash or dry items soiled with vegetable or cooking oils because they may contain some oil after laundering.

Doing so can result in death, explosion, or fire.

⚠️ WARNING



Electrical Shock Hazard

Plug into a grounded 3 prong outlet.

Do not remove ground prong.

Do not use an adapter.

Failure to follow these instructions can result in death, fire, or electrical shock.

Starting your washer

- 1. Add measured detergent to the washer. Then place a sorted load of clothes in the washer.**
 - Sort and load clothes as described on pages 16 and 17.
 - If desired, on some models you may also add color safe bleach or extra detergent for the Super Wash cycle.
- 2. (OPTIONAL STEP) If desired, on models with a liquid chlorine bleach dispenser, pour measured chlorine bleach into the dispenser. See page 14.**
 - If your model does NOT have a liquid chlorine bleach dispenser, see page 14.
 - Use only liquid chlorine bleach in the bleach dispenser.
- 3. (OPTIONAL STEP) If desired, on models with a liquid fabric softener dispenser, pour measured liquid fabric softener into the dispenser. See page 15.**
 - If your model does NOT have a liquid fabric softener dispenser, see Step 11 and page 15.

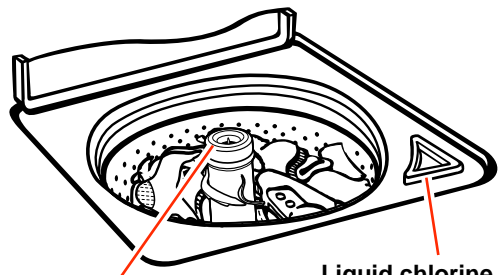

Fabric softener dispenser
(on some models)

Liquid chlorine bleach dispenser
(on some models)

OPERATING YOUR WASHER

4. Close the washer lid.

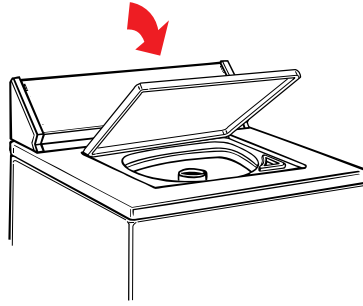

5. Turn the Load Size Selector to the setting that corresponds with the size of your wash load and the type of fabric being washed.

- The Load Size Selector is a **rotary knob**. Depending on your model, your washer has **two**; **three**; or **four** load size settings:

Small, Medium, Large, Extra Large

OR

Small, Medium, Large

OR

Small, Large

- To change the load size setting after the washer has started to fill, turn the Selector to the desired new setting.

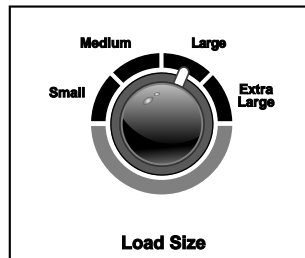

Load Size

OR

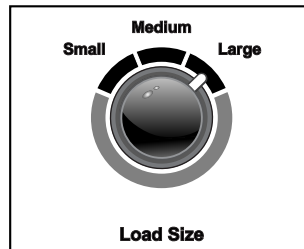

Load Size

OR

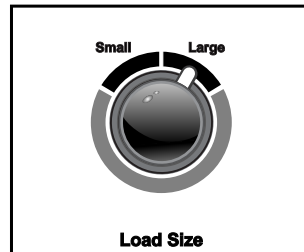

Load Size

6. Select a wash-rinse temperature with the Water Temperature Selector. Match the water temperatures with the type of fabric and soils being washed.

- See page 18 for water temperature guidelines.
 - Depending on your model, your washer has one of the two Water Temperature Selectors shown:
 - **Rotary knob** with **three** temperature selections;
 - **CLEAN TOUCH* Selector** with **four** temperature selections. (The washer shown on page 4 has a CLEAN TOUCH panel.)
 - For all Selectors, the top temperature is the wash water, and the bottom temperature is the rinse water.
- NOTE:** On **CLEAN TOUCH** models, a colored indicator shows the setting you select.

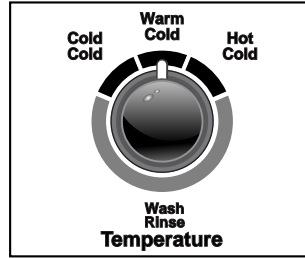

Rotary Knob
OR

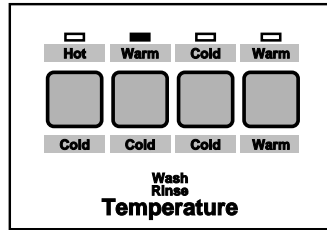

CLEAN TOUCH
Selector

7. (OPTIONAL STEP) If desired, on models with the Extra Rinse option, set it to On for an additional rinse and spin to the end of the wash cycle.

- If your model has an Extra Rinse option, it is either a **Rotary Knob** or **CLEAN TOUCH*** selector.
- Use the Extra Rinse option when adding extra detergent for the Super Wash cycle, or any other cycle, depending on your model.

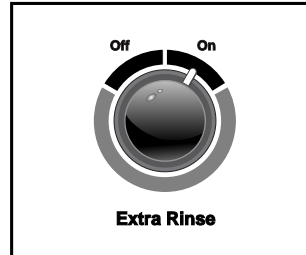

Rotary Knob
OR

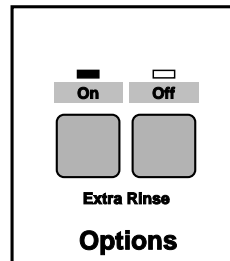

CLEAN TOUCH
Selector

continued on next page

8. (OPTIONAL STEP) If desired, on models with the End of Cycle signal option, set it to On if you want the washer to alert you when the wash cycle is complete.

- If your model has an End of Cycle signal, it is either a **Rotary Knob** or **CLEAN TOUCH*** selector.
- The signal is helpful when you are washing items that should be removed from the washer as soon as the cycle ends.

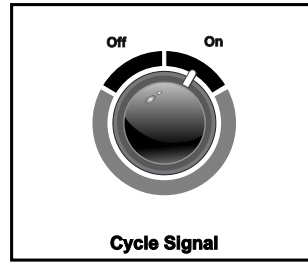

Rotary Knob
OR

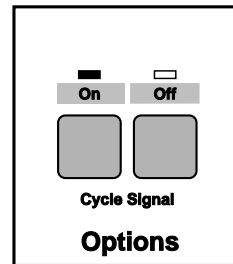

CLEAN TOUCH
Selector

9. Push in the Cycle Control Knob and turn it clockwise to the wash cycle you want. See pages 9 and 10.

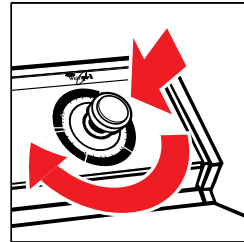

10. Pull out the Cycle Control Knob to start the washer.

11. (OPTIONAL STEP) If desired, on models with no liquid fabric softener dispenser, add measured liquid fabric softener to the rinse water. See page 15.

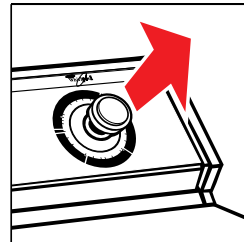

Stopping/restarting your washer

- To **stop** the washer at any time, push in the Cycle Control Knob.
- To **restart** the washer, close the lid (if necessary) and pull out the Cycle Control Knob.

Selecting a cycle and time

This section illustrates and describes the wash cycles you can select with the Cycle Control Knob. Use this information to help you make the best cycle selections for your wash loads. Each cycle is designed for different types of fabrics and soil levels.

- The washer pauses briefly throughout each cycle. These pauses are normal for washer operation.

- Some washer models have an Extra Rinse option in most wash cycles.
- Cycle descriptions are included below and on the following pages for 4-cycle, 5-cycle, and 8-cycle models.
- Refer to page 11 to learn more about the sounds you may hear during a wash cycle.
- Refer to page 12 to help you understand what happens during a wash cycle.

Super Wash cycle

(on 8-cycle models only)

The Super Wash cycle (18 minutes) features an extended wash time for washing heavily soiled loads that need maximum soil removal.

For improved cleaning, use two times the amount of detergent recommended for a wash cycle.

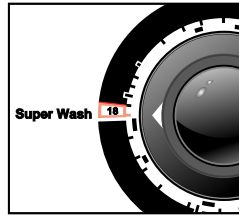

8-cycle models

Normal cycle

The Normal cycle features the Gentle Wash system, and high agitation and spin speeds to shorten drying time. Use this cycle for cleaning cotton and linen fabrics. On the 8-cycle models, select 12 (Heavy) or 9 (Regular) minutes of wash time, and on the 4 and 5-cycle models, select 14 (Heavy) or 10 (Regular) minutes depending on whether your load is heavily or moderately soiled.

For lightly soiled cotton and linen fabrics, use 6 minutes of wash time. (On 8-cycle models, this is labeled Softwash.)

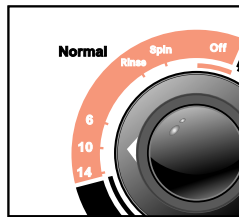

4 and 5-cycle models

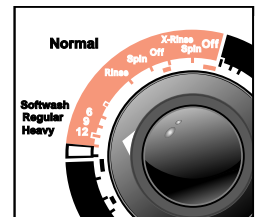

8-cycle models

continued on next page

Permanent Press cycle

The Permanent Press cycle features the Gentle Wash system, a cool-down rinse, and low spin speeds to reduce wrinkling. Use this cycle for cleaning permanent press and some synthetic fabrics. On the 8-cycle models, select 9 (Regular) or 6 (Light) minutes of wash time and on the 5-cycle models select 10 (Regular) or 6 (Light) minutes depending on whether your load is moderately or lightly soiled. The 4-cycle models have 10 (Regular) or 6 minutes of wash time.

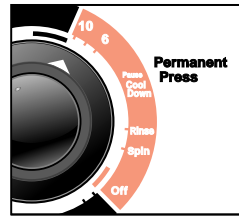

4 and 5-cycle models

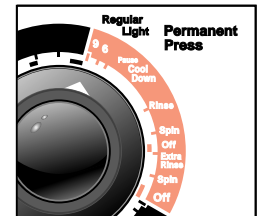

8-cycle models

Delicates cycle

(on some models)

The Delicates cycle features a reduced agitation speed for gentle soil removal. Low spin speeds reduce wrinkling. Use 6 minutes of wash time for cleaning lightly to moderately soiled delicate items and washable knits.

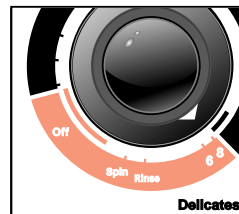

5-cycle models

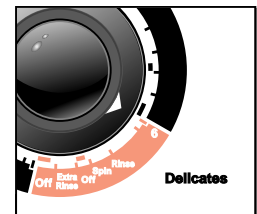

8-cycle models

Short/Knits cycle

(on some models)

The Short/Knits cycle features a brief soak and reduced agitation speed for gentle soil removal. Low spin speeds reduce wrinkling. Use this cycle for cleaning delicate items and washable knits. Select 8 or 6 minutes of wash time depending on whether your load is moderately or lightly soiled.

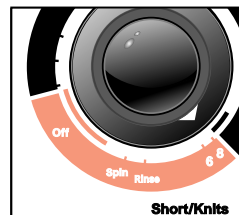

4-cycle models

Hand Washables cycle

(on some models)

The Hand Washables cycle features brief, low-speed agitation (2 seconds), and short soaks (28 seconds) to gently clean special-care items. Low spin speeds reduce wrinkling. Use 6 minutes of wash time to clean lightly soiled hand washables.

Wash small loads. If items appear to be floating (due to trapped air), stop the washer by pushing in the Cycle Control Knob. Push items down into the washer. Restart the washer. Refer to "Hand Washables" on page 19 for more information.

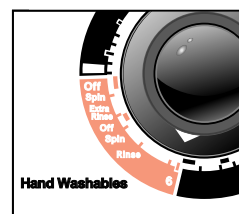

8-cycle models

Using rinse and spin

NOTE: On some models, an Extra Rinse option is available in most cycles. See page 7.

When using extra detergent for heavily soiled clothes, or washing special-care items, you may find an extra rinse and spin is needed.

1. For an additional rinse, push in the Cycle Control Knob and turn clockwise to Rinse, as illustrated.
2. Pull out the Cycle Control Knob. The washer fills to selected load size, agitates, drains, and spins.

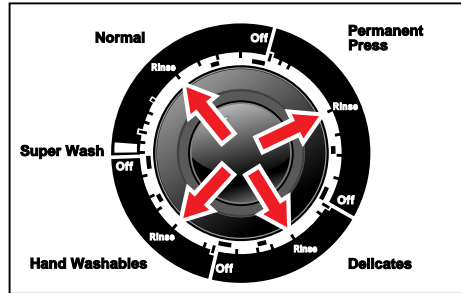

Using drain and spin

A drain and spin may help shorten drying times for some heavy fabrics or special-care items by removing excess water.

1. Push in the Cycle Control Knob and turn clockwise to Spin, as illustrated.
2. Pull out the Cycle Control Knob. The washer drains, then spins.

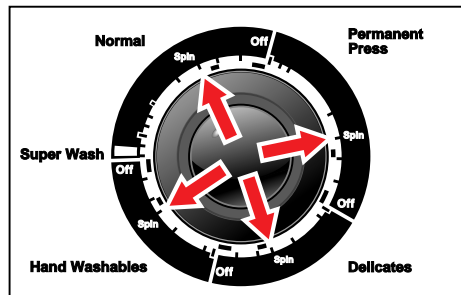

Understanding normal washer sounds

Your new washer may make sounds that your old one didn't. Because the sounds are unfamiliar, you may be concerned about them. Don't be; most of them are normal.

The following describes some of the sounds you may hear and what causes them.

During washing

When you select a small load size setting for a small wash load, the water level in your washer is lower. With this lower water level, you may hear a clicking sound from the upper portion of the agitator.

During drain

The rate that water is drained from your washer depends on your installation. If water is drained quickly from the washer, you may hear air being pulled through the pump. This happens during the end of draining.

After drain and before spin

When the cycle changes from draining to spinning, you may hear gears engaging.

Understanding what happens in each cycle

When the Cycle Control Knob is set to a number and pulled out, the washer fills (to the selected load size) before agitation and timing start. The washer begins agitating immediately after filling; agitation occurs with the washer lid up or down.

After agitation starts, the Cycle Control Knob turns clockwise until it points to an Off area and the cycle ends.

NOTES:

- The washer pauses briefly throughout each cycle. These pauses are normal for washer operation.
- A Gentle Wash system helps protect your fabrics by reducing wash agitation speed during the last few minutes of wash agitation in the Normal and Permanent Press cycles.

WASH



Fill



Wash selected time



Drain[†]
No agitation

[†] The Permanent Press cycle partially drains, fills, agitates briefly, and drains.



Spin

RINSE



Fill



Rinse



Drain-No agitation



Spin-Spray rinse



Spin



Off

Lint filters

Your washer has a self-cleaning lint filter (requires no cleaning by you) or a manual clean lint filter. Check the shape of your agitator to see if you need to clean your lint filter.

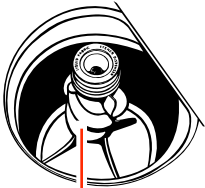
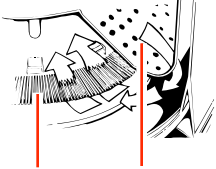
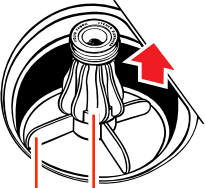
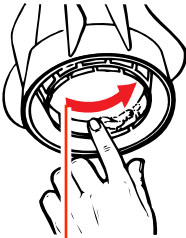
AGITATOR	ABOUT YOUR FILTER	FILTER
 <p data-bbox="130 624 293 677">Spiral-shaped agitator</p>	<p data-bbox="351 390 774 452">MAGIC CLEAN* lint filter (5 and 8-cycle models)</p> <p data-bbox="351 461 928 643">This lint filter requires no cleaning. (The lint filter at the bottom of the washer basket cleans itself.) During agitation, wash and rinse water pass over the filter, separating the lint from the water. The lint is then spun away from the filter and out of the system during the spin part of the cycle.</p> <p data-bbox="351 649 892 705">If your washer drains into a tub, remove any lint collected in the tub or strainer.</p>	 <p data-bbox="959 602 1057 677">MAGIC CLEAN lint filter</p> <p data-bbox="1089 602 1173 649">Basket interior</p>
 <p data-bbox="130 1028 267 1108">Fin Barrel-shaped agitator</p>	<p data-bbox="351 727 739 789">Manual clean lint filter (4-cycle models)</p> <p data-bbox="351 808 941 864">NOTE: If your agitator is barrel shaped with 5 fins at the base, your filter requires no cleaning.</p> <p data-bbox="351 874 928 996">If your agitator is barrel shaped with 4 fins at the base, your machine has a manual clean lint filter. Clean the filter at the bottom of the agitator after every load for best filtering results.</p> <p data-bbox="351 1014 471 1043">To clean:</p> <ol data-bbox="351 1052 922 1183" style="list-style-type: none"> <li data-bbox="351 1052 680 1080">1. Lift off the agitator barrel. <li data-bbox="351 1089 922 1146">2. Wash or wipe the filter clean in the bottom of the agitator barrel. The filter is not removable. <li data-bbox="351 1155 877 1183">3. Replace agitator barrel. Snap it into place. 	 <p data-bbox="989 1056 1141 1108">Manual clean lint filter</p>

Adding liquid chlorine bleach

Models with liquid chlorine bleach dispenser installed

(5 and 8-cycle models)

Use your washer's liquid chlorine bleach dispenser to add bleach to the wash load. Always measure liquid chlorine bleach. Do not guess. **Never use more than 250 mL (1 cup) for a full load.** Use less with lower water level settings. Follow manufacturer's directions for safe use. Use a cup with a pouring spout to avoid spilling.

1. Load the washer.
2. Pour measured chlorine bleach carefully into the dispenser. Do not let bleach splash, drip, or run down into washer basket. Undiluted bleach will damage any fabric it touches.
3. Start the washer. Bleach will be diluted automatically during wash part of cycle.

NOTE: Do not use this dispenser to add powdered chlorine or color safe bleach to your wash load. The dispenser is for liquid chlorine bleach use only.

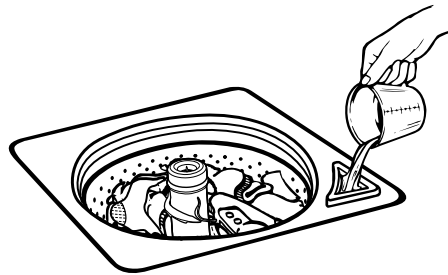

Models with no liquid chlorine bleach dispenser installed

(4-cycle models)

Always measure liquid chlorine bleach. Do not guess. **Never use more than 250 mL (1 cup) for a full load.** Follow manufacturer's directions for safe use. Use a cup with a pouring spout to avoid spilling.

1. Let the washer fill and begin agitating the load.
2. Add bleach to wash cycle so it can be removed in the rinse cycle. Pour bleach around agitator, not directly on load.
 - Follow directions on care labels. Do not use chlorine bleach on wool, silk, spandex, acetates, or some flame-retardant fabrics.
 - When soaking with chlorine bleach, add detergent to soak water.

NOTE: Undiluted bleach will damage any fabric it touches. The damage appears as rips, holes, tears, or color loss and may not show up until several washings later.

Adding liquid fabric softener

Models with fabric softener dispenser installed

(5 and 8-cycle models)

1. Add detergent and load clothes into the basket.
2. Pour liquid fabric softener into the dispenser using the amount recommended on the package. Avoid dripping or spilling any fabric softener on the load.
3. Dilute fabric softener with warm water. Fill dispenser with warm water until liquid reaches the cross bar in the opening.
4. Start the washer. Diluted fabric softener will be added to the load during the final rinse.

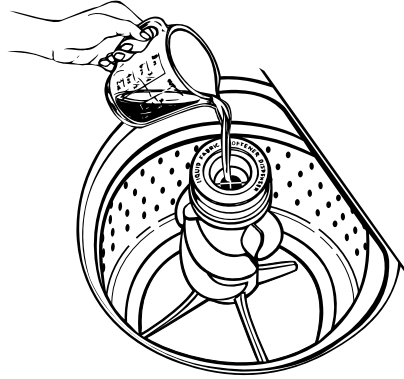

NOTE: Do not stop the washer before the rinse part of the cycle begins. Staining can occur.

5. Flush dispenser periodically with warm water, as illustrated.
 - To remove the dispenser, grasp the top of the dispenser with both hands. Squeeze and push upward with thumbs to remove.
 - Clean dispenser by holding under water faucet. Replace after cleaning.

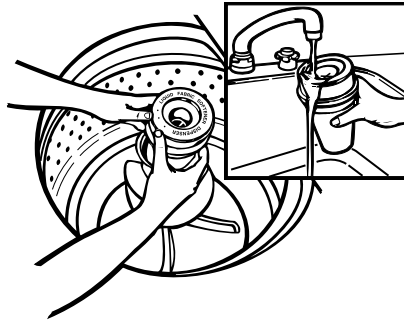

NOTE: Do not wash clothes with this dispenser removed. Do not add detergent or bleach to dispenser. The dispenser is for liquid fabric softener use only.

Models with no fabric softener dispenser installed

(4-cycle models)

- Always dilute fabric softeners with 125 mL ($\frac{1}{2}$ cup) to 250 mL (1 cup) warm water. Undiluted fabric softener can stain fabrics.
- Add diluted fabric softener only in the final rinse.
- Fabric softeners should not be mixed with other laundry products because greasy stains may form. If stains form, remove by wetting the stain and rubbing with liquid detergent or a bar of soap. Rewash the stained item.
- Too much fabric softener can make some items (diapers and towels) nonabsorbent. If this happens, use less fabric softener, or use it less often.

Laundry Tips

This section reviews proper laundering techniques and gives you additional washing information.

Sorting clothes

- Separate heavily soiled items from lightly soiled ones, even if they would normally be washed together. Separate lint givers (towels, chenille) from lint takers (corduroy, synthetics, permanent press). When possible, turn lint givers inside out.



- Separate dark colors from light colors, colorfast items from noncolorfast items.
- Sort by fabric and construction (sturdy cottons, knits, delicate items).

Choosing load sizes

- Drop items into washer loosely. Fill to the top of the basket (top row of holes). Do not wrap items around the agitator. Items should move easily through wash water for best cleaning and wrinkle-free results. Items should sink and reappear later.



- Load washer properly and select correct load size setting. Overloading or packing the machine, and selecting a setting too small for the wash load can:
 - cause poor cleaning.
 - increase wrinkling.
 - create excessive lint.
 - wear out items faster (because of pilling).

- Load by the amount of space items take up, not by their weight.
- Mix large and small items in each load.



- Load evenly to maintain washer balance. An off-balance load can make the washer vibrate during spin.
- Use a large load size setting to reduce wrinkling with permanent press clothes and some synthetic knits. These items should have more room to move in the water than heavy items (towels, jeans).
- Reduce wash time when using a small load size setting. Loads with only a few small items need less wash time.

Washing tips

- Close zippers, snaps, and hooks to avoid snagging other items. Remove pins, buckles, and other hard objects to avoid scratching the washer interior. Remove non-washable trim and ornaments.
- Empty pockets and turn them inside out.
- Turn down cuffs, brush away lint and dirt.
- Turn synthetic knits inside out to avoid pilling.



- Tie strings and sashes so they will not tangle.
- Mend tears, loose hems, and seams.
- Treat spots and stains. (See “Removing Stains” on pages 21-23.)
- Stained or wet garments should be washed promptly for best results.

Loading suggestions

For these suggested full-sized loads, set the Load Size Selector to the highest load size setting.

SUPER CAPACITY WASHERS			
<p>Heavy Work Clothes</p> <p>3 pair pants 3 shirts 4 pair jeans 1 coverall 1 overall</p>	<p>Permanent Press</p> <p>2 double or 1 king size sheet(s) 1 tablecloth 1 dress 1 blouse 2 slacks 3 shirts 2 pillowcases</p>	<p>Mixed Load</p> <p>3 double sheets 4 pillowcases 8 T-shirts 6 pair shorts 2 shirts 2 blouses 8 handkerchiefs</p>	<p>Towels</p> <p>10 bath towels 10 hand towels 14 wash cloths 1 bath mat</p>
<p>Knits</p> <p>3 slacks 3 blouses 6 shirts 4 tops 4 dresses</p>			<p>Delicates</p> <p>3 camisoles 1 quilted robe 4 slips 4 panties 2 bras 2 nighties 1 baby's dress</p>

Saving energy

- Use warm or cold wash water for most loads. Use hot water only when washing heavy, greasy soils or whites.
- Use cold rinses.
- Wash full loads.
- Use lower water levels when washing small loads.
- Avoid rewashing. Use enough detergent and pretreat stains or heavy soils. Use the cycles and wash times recommended for the fabric and soil.
- Use your washer during off-peak hours – usually early morning and late evening. (Ask your power company.)

Water guidelines

Selecting water temperatures

WASH WATER TEMPERATURE*	SUGGESTED FABRICS	COMMENTS
HOT 54°C (130°F) or above	<ul style="list-style-type: none"> • Work clothes • Sturdy whites/colorfast pastels • Diapers 	<ul style="list-style-type: none"> • Best cleaning for heavily soiled items • Removes oils, perspiration, greasy soils, and stains • Prevents graying or yellowing
WARM 32-44°C (90-110°F)	<ul style="list-style-type: none"> • Dark/noncolorfast colors • Permanent press items • Nylon, polyester, acrylics, silks, woolens • Knits/delicate fabrics 	<ul style="list-style-type: none"> • Best for moderately soiled to lightly soiled items • Safe for most fabric finishes • Less fading and dye bleeding • Reduces wrinkling
COLD 21-32°C (70-90°F)	<ul style="list-style-type: none"> • Extra-sensitive colors • Noncolorfast items • Hand washables 	<ul style="list-style-type: none"> • Best for very lightly soiled items • Saves hot water • Best rinse water temperature

* The washer features cold rinses for all wash temperatures. In addition, warm rinses are available with warm washes. Warm rinse water provides better water extraction than cold rinse water and shortens drying times. However, warm rinse water may increase wrinkling when line drying. In cold climates, warm rinse water also provides a more comfortable temperature for handling the wash load.

Checking hot water temperature

Your hot water should be 54°C (130°F) or above. If you do not know your hot water temperature, you can check it easily. You may need to raise the temperature of your water heater. To check your hot water:

1. Fill a pan with the hottest water available from the faucet that fills your washer.
NOTE: If you do not have a faucet at your washer site, collect the water from the faucet closest to your washer.
2. Place a candy thermometer or cooking thermometer in the water to check the temperature.

NOTE: In wash water temperatures colder than 21°C (70°F), detergents do not dissolve well. Also, soils may be difficult to remove, and some fabrics may retain wear wrinkles and may have increased pilling.

Water hardness

Many poor washing results can be traced to the hardness of the wash water. To check your water hardness:

- City water – ask the city water company.
- Well water – ask the local water authority.

Ask for the mineral content in grains/gallon or parts/million. If your water is more than 8 grains/gallon or more than 137 parts/million, you should consider:

- Installing a water softener.
- Using more detergent.
- Using a packaged water conditioner.
- Not using soap.

Washing special-care items

Most garments and household textiles have care labels with laundering instructions. **Always follow care label directions when they are available.** Below are general washing instructions for some special washables.

ITEM	CARE INSTRUCTIONS
Blankets (electric or woolen)	Pretreat spots and stains. Select water temperature, cycle, and time according to the type of blanket being washed. Two rinses may be necessary. Check care label to see if manufacturer recommends machine washing.
Curtains, drapes, slipcovers	Wash small loads. Crowding may cause wrinkling. Replace slipcovers while still slightly damp. They will dry to fit tightly. NOTE: Sun-damaged curtains and draperies will tear whether hand or machine washed.
Diapers	When using chlorine bleach for soaking, add extra detergent to the load. Avoid overuse of fabric softeners – absorbency will be reduced.
Elastic, spandex	Elastic picks up oil from the body. Oil can damage elastic. Wash often to reduce the damage. Use warm water and sufficient detergent to remove oils. Do not use chlorine bleach.
Flame-retardant clothing	Items will be clearly labeled as flame-retardant. Follow manufacturer’s instructions to retain flame-retardant qualities.
Hand washables	Garments are labeled “Hand Wash” because: <ul style="list-style-type: none"> • The fiber or construction may be sensitive to agitation. • The fabric contains sensitive dyes that may bleed. <p>Properly sort and then use your Hand Washables cycle for gentle washing. Follow care label directions for drying. Items that may shrink should be dried flat. Block these items by gently stretching to original measurements. Woolens tend to shrink more the first time they are washed.</p>

continued on next page

LAUNDRY TIPS

ITEM	CARE INSTRUCTIONS
Knits	Knits are comfortable to wear because they stretch. However, this means that knits are more likely to be stretched and damaged when washed (especially bulky knits). Knits made of synthetic fabrics such as polyester, nylon, and acrylic tend to keep their original shape more than knits made of cotton or ramie.
Pillows, stuffed toys	Washing feather pillows is not recommended unless they will be dried in a dryer.
Plastic, rubber items	Treat as delicate items. Wash in warm water. Wash small items in a mesh bag.
Quilts, bedspreads	Do not wash cotton-filled comforters unless they are quilted or stitched. Tucked cotton batting tends to slip and become lumpy. An extra rinse may be necessary.
Scatter rugs	Shake or vacuum rugs to remove loose dirt. Wash more than 1 rug at a time. If washing only 1 rug, add bath towels to balance the load.
Snowsuits, jackets	Wash only 1 or 2 items at a time. You may need to stop the washer occasionally to press air from the items being washed. An extra rinse may be necessary.

Removing Stains

Stained, heavily soiled, or greasy items may need to be prewashed or soaked for best results. Soaking helps remove protein-type stains like blood, milk, or grass. Prewashing helps loosen soil before washing.

Stain removal rules

- Use warm water for soaking or prewashing stained laundry. Hot water can set stains.
- Most stains are easier to remove when they are fresh. Old or set stains may not come out. Follow package directions for pretreatment products.
- Before treating any stain, find out what kind of stain it is, how old the stain is, what kind of fabric it is, and if the fabric is colorfast. (Check the care label.)
- Washing and drying can set some stains.
- Start with cold or warm water. Hot water can set some stains.
- When bleach is recommended, use a bleach that is safe for the fabric.
- Test stain removers on an inside seam or hidden corner of the item to see if the color is removed.
- Put the stained area face down on a paper towel or white cloth. Apply the stain remover to the back of the stain. This forces the stain off the fabric instead of through it.
- Meat tenderizer or enzyme presoaks help break down some protein stains so they are easier to remove.

Stain removal guide

STAIN	TO REMOVE
Alcoholic beverage	These stains turn brown with age, so treat immediately. Sponge or soak fresh stains with cold water. Wash. If stain remains, soak 15 minutes in a solution of lukewarm water, liquid detergent, and a few drops of white vinegar. Rinse. Wash.
Blood	Rinse immediately or soak in cold water with enzyme presoak for 30 minutes or longer. Rinse. Rub detergent into any remaining stains. Rinse. If stain remains, put a few drops of 3% hydrogen peroxide on stain for 3-5 minutes. Rinse thoroughly. Wash.
Chewing gum	Use ice to make gum hard. Scrape off what you can. Sponge with a nonflammable fabric cleaner. Let dry. Wash.
Chocolate or coffee	Sponge immediately with a nonflammable fabric cleaner or apply a prewash soil and stain remover. Rinse. Wash. If stain remains, apply a liquid detergent to stain or soak in warm water with an enzyme presoak. Rewash.
Crayon and candle wax	Scrape off excess with a dull knife. Place fabric between 2 blotters or facial tissue. Press with warm iron. Remove color stain with nonflammable fabric cleaner. Hand wash until stain is gone. If full load is crayon stained, take to cleaners or coin-operated dry cleaning machine.
Cream, milk, or ice cream	Sponge with a nonflammable fabric cleaner, or a prewash soil and stain remover. Rinse. Wash. Repeat if necessary. If stain remains, apply a few drops of liquid detergent and a few drops of ammonia. Blot dry and rinse. If stain remains, soak in an enzyme presoak. Wash.

continued on next page

REMOVING STAINS

STAIN	TO REMOVE
Deodorants and anti-perspirants	Light stain: Treat with liquid detergent or your regular laundry detergent. Wash in hottest water safe for fabric.
	Heavy stain: Place face down on towel and treat with a paste of ammonia and color safe bleach. Let stand for 30 minutes. Wash in hottest water safe for fabric.



⚠️ WARNING

Fire Hazard

Do not wash or dry items soiled with vegetable or cooking oils because they may contain some oil after laundering.

Doing so can result in death or fire.

Fat, grease, or oil	<p>Items soiled with vegetable or cooking oil should not be washed or dried. For other types of greasy stains, use one of the methods below:</p> <ul style="list-style-type: none"> • Use pretreatment stain remover. Follow label directions. Wash in hottest water safe for fabric. • Use talcum powder to absorb as much grease as possible. Sponge with a nonflammable fabric cleaner. Rinse. Wash. • Treat with liquid detergent or rub a detergent paste on the stain. Wash using hottest water safe for fabric.
Fruit stains	<p>Fresh stains: Soak immediately in cool water. Wash. If stain remains, cover area with a paste made of color safe bleach, a few drops of hot water, and a few drops of ammonia. Wait 15 to 30 minutes. Wash.</p> <p>Old stains: Sponge with white vinegar. Rinse. Repeat procedure for fresh stains.</p>
Grass or green vegetables	<p>Soak in warm or cold water with an enzyme presoak for at least 30 minutes, or sponge with denatured alcohol. Wash in water temperature and bleach safe for the fabric. For colored fabrics, check colorfastness before applying alcohol. For acetate, sponge with a nonflammable fabric cleaner. If stain remains, bleach with 3% hydrogen peroxide. Rinse. Rewash.</p>
Ink or ballpoint pen ink	<p>Spray stain with an aerosol hair spray or rubbing alcohol. Sponge stain continuously until all bleeding stops. Let dry. Repeat if necessary. Wash. If stain remains, bleach if safe for fabric. (India and other indelible inks are almost impossible to remove completely.)</p>
Iron or rust	<p>Colored or noncolorfast items: Apply lemon juice and salt. Place in the sun to dry. Rinse thoroughly. Repeat if necessary.</p> <p>White or colorfast items: Try a rust remover. Test first on inside seam or hem. Some rust removers are not washer safe. Follow package directions.</p>

STAIN	TO REMOVE
Ketchup or tomato products	Sponge immediately with a nonflammable fabric cleaner or apply a prewash soil and stain remover. Rinse. Wash. If stain remains, apply a liquid detergent to stain or soak in warm water with an enzyme presoak. Rewash.
Lipstick	Apply nonflammable fabric cleaner or prewash soil and stain remover. Blot with absorbent material. Repeat if necessary. Rinse. If stain still remains, rub with liquid detergent. Wash.
Meat juice, egg	Scrape off excess with a dull knife. Soak in cold or warm water with enzyme presoak at least 30 minutes, or treat stains with a nonflammable fabric cleaner. Wash.
Mildew	Wash in hottest water safe for fabric. If stain remains, soak in warm water and a color safe bleach for 15 to 30 minutes. Rewash. (Old mildew stains are almost impossible to remove. Mildew fungus destroys or weakens fabrics.) An alternative to bleach is to treat with salt and lemon juice and dry in direct sunlight. Rinse and rewash. Mildew may form if wet or damp laundry remains in your washer for extended periods of time. To prevent mildew, promptly dry laundry after washing.
Mustard	Treat immediately. Scrape off excess mustard. Sponge with a nonflammable fabric cleaner or a prewash soil and stain remover. Rinse. Work liquid detergent and a few drops of vinegar into stain. Rinse. If stain remains, apply 3% hydrogen peroxide. Rinse and wash.
Paint	Hand wash paint-stained items. Water base: Treat stains while still wet. (These paints cannot be removed after they have dried.) Rinse in warm water to flush out paint. Sponge with a nonflammable fabric cleaner. Rinse. Wash. Oil base: Scrape off fresh paint. Sponge with a nonflammable fabric cleaner. While stain is still wet with solvent, rub liquid detergent into it. Wash with hottest water safe for fabric.
Perspiration	Remove stains before ironing. Perspiration stains may weaken fabric. Wash or sponge stain thoroughly with detergent and warm water. If perspiration has changed the color of the fabric, use one of the following treatments: Fresh stains: Apply ammonia to stain. Rinse. Launder to remove ammonia odor. Old stains: Apply white vinegar to stain. Rinse. Launder to remove vinegar odor.
Scorch	Severe scorch cannot be removed. Wet stain with 3% hydrogen peroxide. Cover with a dry cloth and press with an iron as hot as is safe for fabric. Rinse well. Wash. OR Wet with lemon juice and spread in the sun to dry. Wash.
Soft drinks	Sponge immediately with cold water and alcohol. Heat and detergent may set stain.

Caring for Your Washer

Proper care of your washer can extend its life. This section explains how to care for your washer properly and safely.

Cleaning your washer

Exterior

Wipe up detergent, bleach, and other spills with a soft, damp cloth or sponge as they occur. Occasionally wipe the outside of the washer to keep it looking like new.



Do not put sharp or metal objects in your washer. They can damage the finish. Check all pockets for pins, clips, money, bolts, nuts, etc. Do not lay these objects on your washer after emptying pockets.



Interior

Clean interior with 250 mL (1 cup) of chlorine bleach mixed with 500 mL (2 cups) of detergent. Run washer through a complete cycle using hot water. Repeat process if necessary.

NOTE: Remove hard water deposits using only cleaners labeled as washer safe.

Winter storage or moving care

Install and store your washer where it will not freeze. Because some water may stay in the hoses, freezing can damage your washer. If storing or moving your washer during freezing weather, winterize it.

To winterize or move your washer:

1. Shut off both water faucets.
2. Disconnect and drain water inlet hoses.
3. Put 1 liter (1 quart) of R.V.-type antifreeze in the basket.
4. Unplug the power supply cord.

NOTE: If you are moving, run washer on a drain and spin setting (see page 11) for about 30 seconds to mix the antifreeze and water.

To use washer again:

1. Flush water pipes and hoses.
2. Reconnect water inlet hoses.
3. Turn on both water faucets.
4. Reconnect power supply cord.
5. Run the washer through a complete cycle with 250 mL (1 cup) of detergent to clean out antifreeze.

Non-use or vacation care

Operate your washer only when you are at home. If you will be on vacation or not using your washer for an extended period of time, you should:

- Unplug the power supply cord or turn off electrical power to the washer.

- Turn off the water supply to the washer. This helps avoid accidental flooding (due to a water pressure surge) while you are away.

Troubleshooting

Most laundering problems are easily solved if you understand the cause. Check the following list for common laundry problems and the next page for common washer problems. If you need further assistance, see page 27.

Common laundry problems

PROBLEM	CAUSE
Brown, yellow stains	<ul style="list-style-type: none">• Chlorine staining• Iron in water heater or pipes; iron and manganese in water
Dye transfer	<ul style="list-style-type: none">• Improper sorting• Load not immediately removed from washer after end of cycle
Gray whites, dingy colors	<ul style="list-style-type: none">• Improper sorting• Water temperature too low• Not enough detergent• Using soap in very hard water (use detergent in hard water)
Greasy looking spots	<ul style="list-style-type: none">• Fabric softener poured directly on clothes, or dispenser not used• Not enough detergent
Lint	<ul style="list-style-type: none">• Improper sorting• Paper or tissue in pockets• Pilling being mistaken for lint• Not enough detergent
Load too wet after spin	<ul style="list-style-type: none">• Cold rinses• Cycle stopped before spinning is complete
Shrinking	<ul style="list-style-type: none">• Fabric type (some knits stretch during manufacturing – laundering returns fabric to original size)• Care label directions not followed
Snags, rips, and holes	<ul style="list-style-type: none">• Items damaged before washing• Misuse of chlorine bleach (do not pour directly on clothes); dispenser not used• Sharp items not removed from pockets; fasteners not fastened
Stiff, rough fabrics	<ul style="list-style-type: none">• Using soap in very hard water (use detergent in hard water)• Not enough detergent• Line drying
Twisting/ Tangling	<ul style="list-style-type: none">• Overloading• Clothes wrapped around agitator
Wrinkling	<ul style="list-style-type: none">• Overloading (leave more room for permanent press and knits)• Load not immediately removed from washer after cycle• Warm rinse water• Cycle selection incorrect
Yellow areas (from body oils)	<ul style="list-style-type: none">• Water temperature too low• Not enough detergent

Common washer problems

Before calling for service, check these:

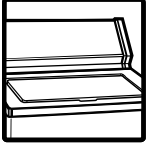

Is the lid closed?

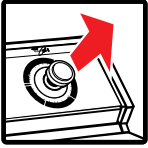

Is the Cycle Control Knob set and pulled out?

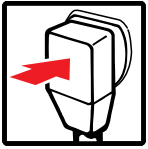

Is the power cord firmly plugged into a live outlet with proper voltage?



Have you blown a household fuse or tripped a circuit breaker?



Are both the hot and cold water faucets turned on?



Are the water hoses kinked or clogged?

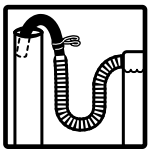

Is the drain hose lower than the water level in the washer? It must be higher.



Is the washer making noises (see page 11), or vibrating?

Is the wash load properly distributed around the agitator?

NOTE: Washer stops briefly during a wash cycle. These pauses are normal.

If none of these items was causing your problem, see “Requesting Assistance or Service” on page 27.

Requesting Assistance or Service

Before calling for assistance or service, please check "Troubleshooting" on pages 25-26. It may save you the cost of a service call. If you still need help, follow the instructions below.

1. If your problem is not due to any of the items listed in the "Troubleshooting" section ...

Contact the dealer from whom you purchased the washer, or an authorized Whirlpool service company.

2. If you need FSP* replacement parts ...

FSP is a protected trademark of Whirlpool Corporation* for quality parts. Look for this symbol of quality whenever you need a replacement part for your Whirlpool appliance. FSP replacement parts will fit right and work right, because they are made to the same exacting specifications used to build every new Whirlpool appliance.

To locate FSP replacement parts in your area, contact the dealer from whom you purchased the washer, or an authorized Whirlpool service company.

**Gearcase assembly
covered by your
warranty**





M A N U A L D E

Instalación, Uso Y Cuidado

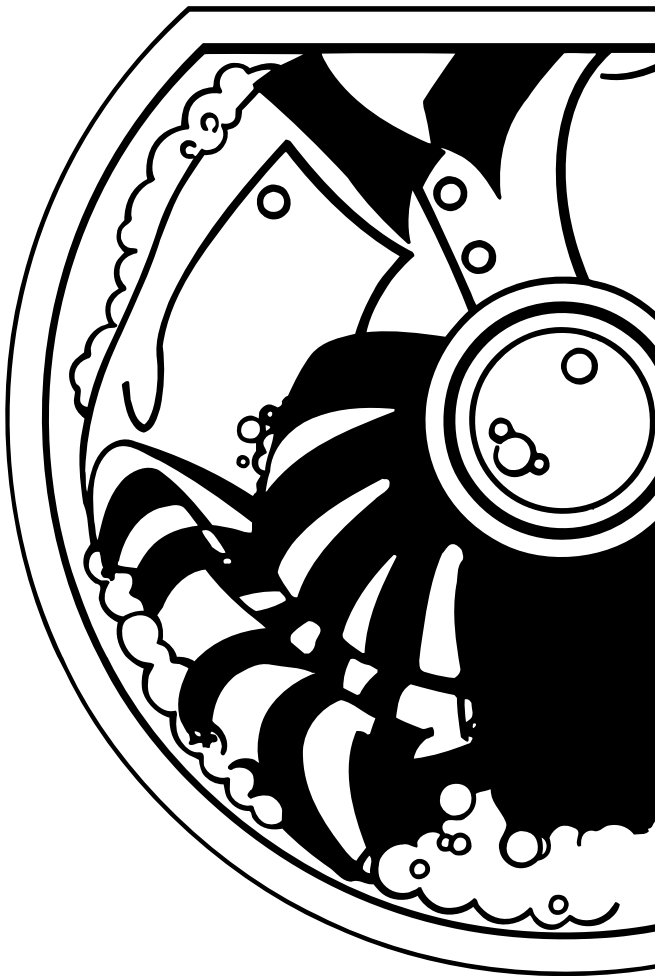

Índice	3
Mensaje para el usuario	4
Seguridad de la Lavadora	5
Partes y Características	6
Instrucciones de Instalación	8 a 12
Cómo Operar la Lavadora	13
Consejos de Lavado	24
Cómo Eliminar las Manchas	29
Cuidado de la Lavadora	33
Diagnóstico de Problemas	35
Garantía	40

LAVADORAS AUTOMÁTICAS DE DOS VELOCIDADES

Lavadoras Automáticas de Dos Velocidades



Modelos: 7LSC 8244E
7LSR 8244E
7LSR 5233E
7LSR 4232E

Importador

VITROMATIC COMERCIAL, S.A. DE C.V.
Av. San Nicolás 2121 Nte.
Col. 1o. de Mayo, C.P. 64550
Monterrey, N.L., MEXICO
Tel. (lada 918) 329-22-00

Exportador

WHIRLPOOL CORPORATION
Benton Harbor, Mich.
U.S.A.

Especificaciones Técnicas

- Potencia nominal: 1000 W
- Frecuencia de operación: 60 Hz
- Tensión de alimentación: 127 V~

Índice

Mensaje para el usuario	4	Consejos de Lavado	24
Seguridad de la Lavadora	5	Clasificación de la ropa	24
Partes y Características	6	Selección de tamaño de carga	24
Instrucciones de Instalación	8 a 12	Prepare la ropa para lavar	25
Cómo Operar la Lavadora	13	Ahorro de energía	25
Antes de poner a funcionar la lavadora	13	Guía de uso del agua	26
Cómo detener o reiniciar el funcionamiento	17	Lavado de artículos de cuidado especial	27
Selección de ciclos y tiempo	17	Cómo Eliminar las Manchas	29
Opción de enjuague y centrifugado	19	Cuidado de la Lavadora	33
Opción de desagüe y centrifugado	19	Limpieza de su lavadora	33
Los ruidos normales de la lavadora	20	Cuidado de la lavadora durante el invierno o por mudanza	33
Qué sucede en cada ciclo	20	Cuando no se usa o durante las vacaciones	34
Filtros de pelusa	21	Diagnóstico de Problemas	35
Cómo agregar blanqueador líquido de cloro	21	Garantía	40
Cómo agregar suavizante líquido de tela	23		

Mensaje para el usuario

Agradecemos la compra de un electrodoméstico WHIRLPOOL*

Porque su vida es cada vez más activa y con mayores ocupaciones, las lavadoras WHIRLPOOL son fáciles de usar, ahorran tiempo y le dan una funcionalidad al hogar. Para asegurar que el producto funcione por muchos años sin problemas, hemos diseñado este Manual de Instalación, Uso y Cuidado. Contiene información valiosa acerca de cómo operar y cuidar de su lavadora correcta y seguramente. Por favor léalo con cuidado.

Por favor anote la siguiente información sobre su modelo.

Siempre que llame para solicitar servicio de la lavadora, necesitará saber el modelo y número de serie completo. Esta información se encuentra en la placa de modelo y número de serie (ver el diagrama de partes para la ubicación de la placa).

Por favor registre también la fecha de compra de la lavadora, así como el nombre del distribuidor, domicilio y teléfono.

Modelo _____

Número de serie _____

Fecha de compra _____

Nombre del distribuidor _____

Domicilio del distribuidor _____

Teléfono del distribuidor _____

Guarde este manual y la nota de compra juntos, en un lugar seguro para referencia futura.

Las llamadas al número telefónico de nuestro Centro de Atención al Cliente son gratis de cualquier parte de México.

91-800-83-004

Seguridad de la Lavadora

Su seguridad es importante para nosotros.

Este manual contiene avisos de seguridad bajo el símbolo de advertencia. Por favor dé una atención especial a estos símbolos y siga todas las instrucciones. Lo siguiente es una breve explicación del símbolo.



Este símbolo lo alertará para evitar peligros como incendio, choque eléctrico, u otras lesiones.

INSTRUCCIONES IMPORTANTES DE SEGURIDAD

ADVERTENCIA – Para reducir el riesgo de incendio, choque eléctrico o lesiones a personas durante el uso de la lavadora, siga las precauciones básicas, incluyendo las siguientes:

- Lea todas las instrucciones antes de usar la lavadora.
 - No lave artículos que hayan sido previamente limpiados, lavados, empapados, o manchados con gasolina, solventes de limpieza en seco, u otras sustancias inflamables o explosivas ya que expelan vapores que podrían encenderse o explotar.
 - No agregue gasolina, solventes de limpieza en seco, u otras sustancias inflamables o explosivas al agua de lavado. Estas sustancias expelan vapores que podrían encenderse o explotar.
 - Bajo ciertas condiciones, el gas hidrógeno se puede producir en un sistema de agua caliente que no se ha usado por dos semanas o más. **EL GAS HIDROGENO ES EXPLOSIVO.** Si no se ha usado el sistema de agua caliente por tal período, abra todas las llaves de agua caliente y permita que el agua corra por varios minutos antes de usar de usar la máquina lavadora. Esto permitirá que escape el gas hidrógeno acumulado.
- Ya que el gas es inflamable, no fume ni use una llama abierta durante este tiempo.
- No permita que los niños jueguen encima ni dentro de la lavadora. Es necesario vigilar a los niños cuando se esté usando la lavadora cerca de ellos.
 - Antes de remover la lavadora del uso o antes de deshacerse de ella, quite la puerta.
 - No introduzca las manos dentro de la lavadora si la canasta o el agitador esté en movimiento.
 - No instale ni almacene la lavadora donde esté expuesto a la intemperie.
 - No juegue con los controles.
 - No repare ni reemplace ninguna parte de la lavadora ni intente darle mantenimiento a menos que sea recomendado específicamente en este Guía de Uso y Cuidado o publicado en las instrucciones del usuario-reparaciones que usted entienda y para los cuales esté calificado para llevar a cabo.
 - Vea las Instrucciones de Instalación para los requisitos de conexión a tierra.

– GUARDE ESTAS INSTRUCCIONES –

Partes y Características

En esta página se ilustran las partes y características de la lavadora. Familiarícese con todas ellas antes de usar la lavadora.

NOTAS:

- Los dibujos en este manual pueden variar en relación al modelo de su lavadora. Han sido diseñados para mostrar las diferentes características de todos los modelos contenidos en el mismo. El modelo de su lavadora quizás no tenga todas las partes y características que muestran los dibujos.
- Se incluyen junto a algunas partes y características, referencias de las páginas que contienen mayor información sobre las mismas.

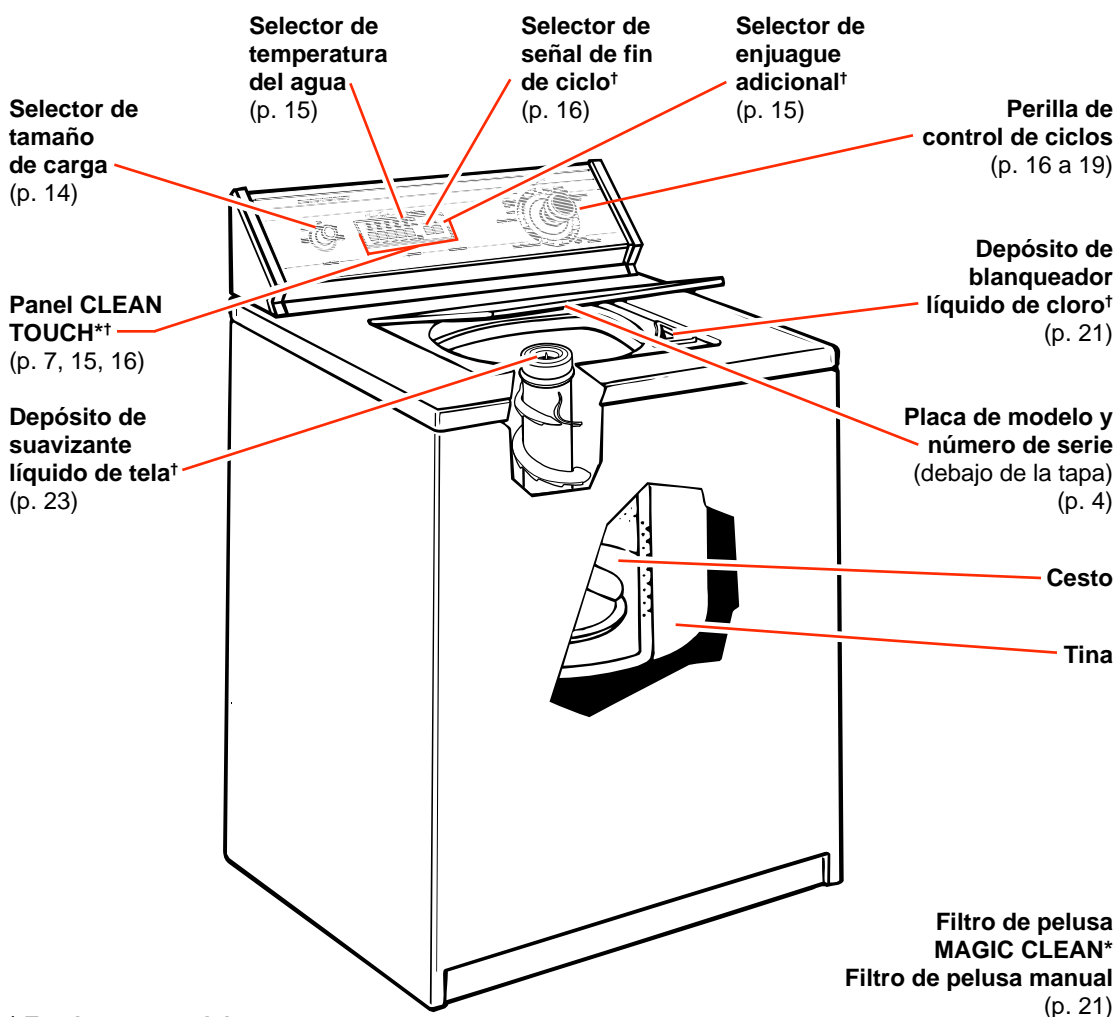

† En algunos modelos

Tableros de Control

A continuación se ilustran los tableros de control de los diferentes modelos de lavadoras. Localice el tablero que más se parezca a su lavadora. Lea la descripción de las diferentes perillas y selectores en las siguientes páginas.

7LSC8244E

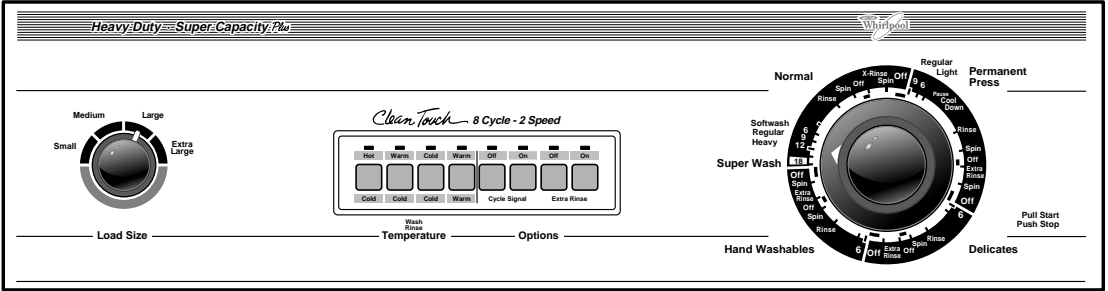

7LSR8244E

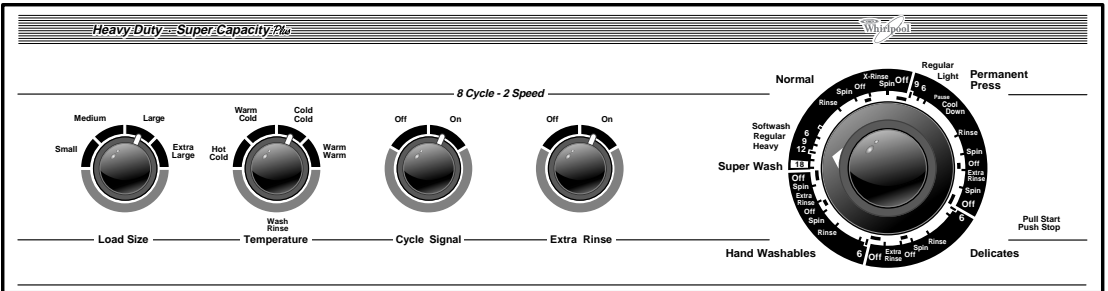

7LSR5233E

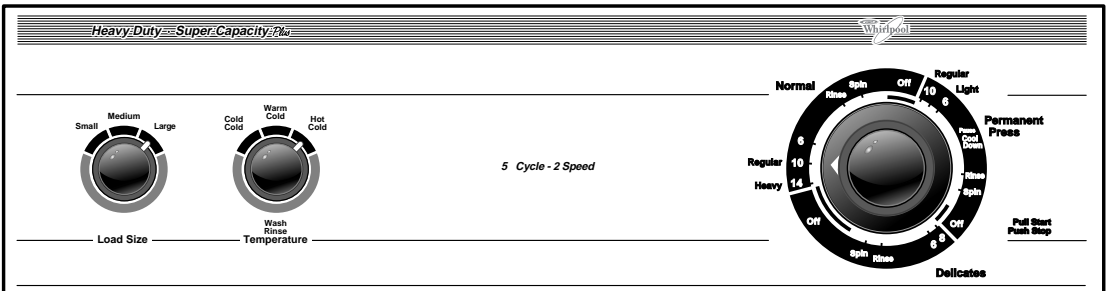

7LSR4232E

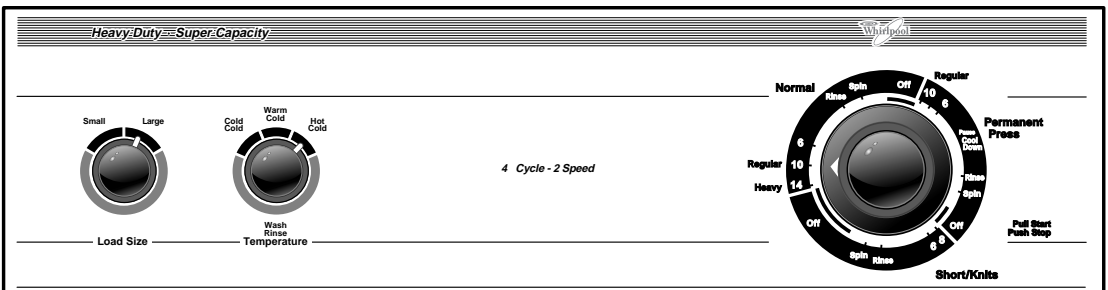

Instrucciones de Instalación

- Se necesita un **tomacorriente eléctrico** conectado a tierra. Vea “Requisitos eléctricos.”
- **Sistema de desagüe de tubo vertical:** Necesita un tubo vertical de 5 cm de diámetro con una capacidad mínima de conducción de 1 dm³/s. La parte superior del tubo vertical debe estar a una altura entre 86 cm y 180 cm del piso.
- **Llaves de agua caliente y fría:** Deben estar colocadas a 120 cm de la parte posterior del aparato y generar una presión de agua de 34 kPa a 690 kPa.
- **Nivel del piso:** Un declive máximo de 2,5 cm debajo de toda la lavadora.
- **Apoyo:** El piso debe ser lo suficientemente resistente para soportar el peso del aparato con agua y ropa, de 143 kg.
- **Sistema de desagüe de tina:** Necesita una tina de lavandería de 76 dm³. La parte superior de la tina debe estar a una altura de 86 cm y 180 cm del piso.
- **Método recomendado para aterrizar la lavadora:** Para su seguridad personal, esta lavadora está equipada con un cable de suministro eléctrico con una clavija de 3 polos para conexión a tierra. Deberá enchufarse en un receptáculo de pared para conexión a tierra con 3 entradas que coincidan con los polos de la clavija. Deberán respetarse los códigos eléctricos nacionales y locales, así como ordenanzas vigentes en la localidad.

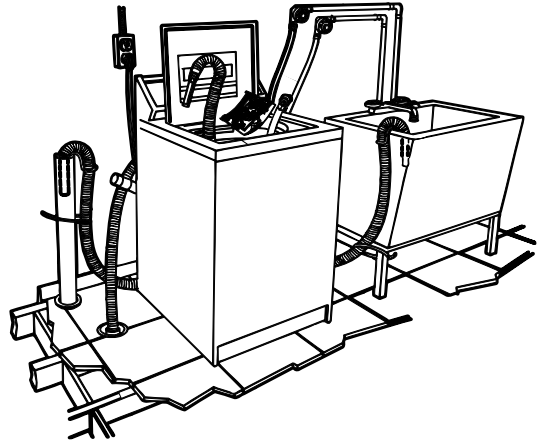

Requisitos eléctricos

⚠ADVERTENCIA



Peligro de Incendio
No use un cable eléctrico de extensión.
La falta de esta precaución puede causar la muerte, incendio o choque eléctrico.

⚠ADVERTENCIA



Peligro de Choque Eléctrico
Enchufe a una salida de conexión a tierra de 3 púas.
No quite la púa de conexión a tierra.
No use un adaptador.
La falta de estas precauciones puede causar la muerte, incendio o choque eléctrico.

Lea y guarde estas instrucciones

IMPORTANTE:

Instalador: Deje las instrucciones de instalación con el usuario.

Usuario: Guarde las instrucciones de instalación para futuras referencias.

Ahora comience...

Con la lavadora en el área de lavar.

1. Jale las cintas amarillas de envío con 2 pinzas, para quitarlas completamente de la parte interior de la lavadora. El cordón eléctrico está fijado a la cinta de envío. Jale con firmeza para quitar el otro extremo de la cinta de la parte posterior de la lavadora. El tapón de contacto de la cinta de envío debe separarse completamente de la lavadora para liberar las patas auto-niveladoras.

Guarde la cinta de envío para usarla en el Paso 14.

2. Inserte un empaque plano en cada una de las mangueras de entrada. Verifique que los empaques se encuentran bien colocados.

Use las mangueras y empaques nuevos que vienen con la lavadora.

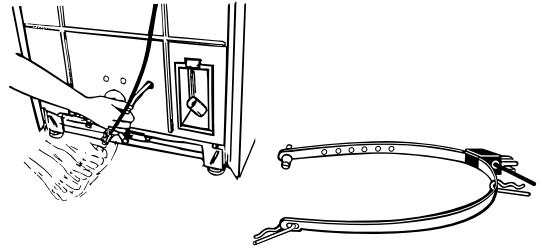

Jale la cinta completamente para retirarla de la lavadora.

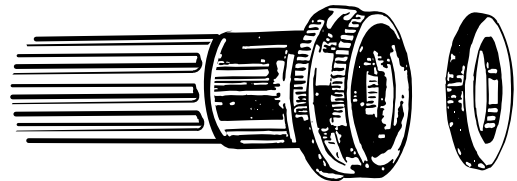
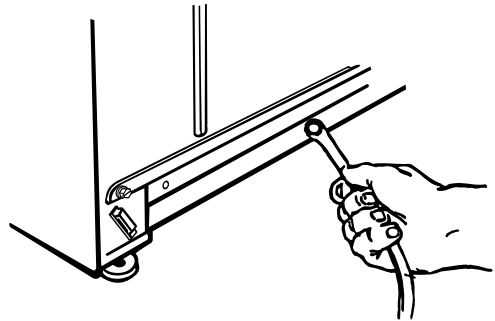

cople

empaque

⚠ ADVERTENCIA



Peligro de Resbalón o de Caída

Use mangueras nuevas de suministro de agua.

La falta de esta precaución puede causar herida a la cabeza, huesos quebrados o moretones.

continúa en la siguiente página

INSTRUCCIONES DE INSTALACIÓN

3. Fije primero la manguera de la válvula de entrada inferior; luego la segunda manguera en la válvula de entrada superior. Ajuste manualmente las mangueras. Luego use alicates para ajustar dos tercios de giro adicionales.

IMPORTANTE: ES NECESARIO SEGUIR ESTE PROCEDIMIENTO PARA ASEGURAR LA DEBIDA INSTALACIÓN.

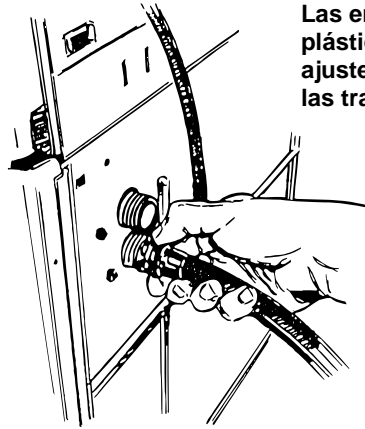

Las entradas son de plástico. No las ajuste demasiado ni las transoque.

4. Para evitar que la manguera de desagüe se desprenda o tenga fugas, debe ser instalada de acuerdo con las siguientes instrucciones:

- A. Humedezca el extremo interior de la manguera de desagüe con agua. **NO USE NINGÚN OTRO TIPO DE LUBRICANTE.**
 - B. Apriete las orejas de la abrazadera pequeña con alicates para abrirla y colocarla en el extremo de la manguera de desagüe.
 - C. Mientras mantiene abierta la abrazadera, empalme el extremo de la manguera de desagüe en el conector de desagüe hasta que la manguera de desagüe se encuentre a 0,64 cm del tope acanalado.
 - D. Cuando el extremo de la manguera de desagüe esté 0,64 cm dentro del tope acanalado, coloque la abrazadera en la manguera de desagüe de manera que el fondo de la abrazadera esté a 0,64 cm del extremo de la manguera, suelte los alicates.
5. Abra la abrazadera y deslícela sobre el extremo "en ángulo" de la manguera para asegurar la unión de las secciones rígida y corrugada.

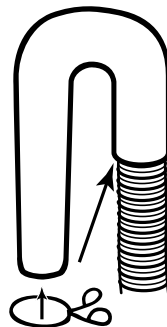
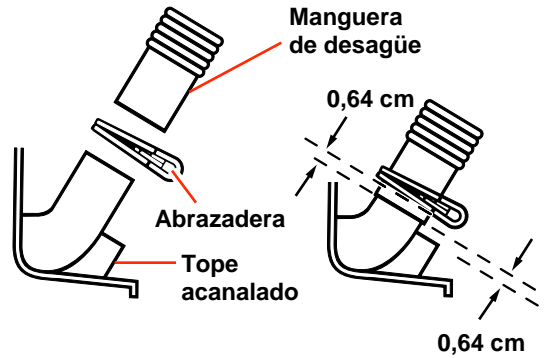

6. Antes de fijar las mangueras de entrada de agua, deje salir el agua de las dos llaves en una cubeta, para eliminar partículas en las líneas de agua que puedan tapar las mangueras. Marque la llave de agua caliente.
7. Fije la manguera inferior (entrada marcada "H") en la llave de agua caliente. Fije la manguera superior (entrada marcada "C") en la llave de agua fría. Ajuste manualmente la manguera a la llave. Use alicates para ajustar dos tercios de giro adicionales.
8. Con cuidado incline la lavadora hacia atrás hasta que el frente de la lavadora esté de 7,6 a 10 cm sobre el piso. Inserte una pieza de madera para elevar el aparato.

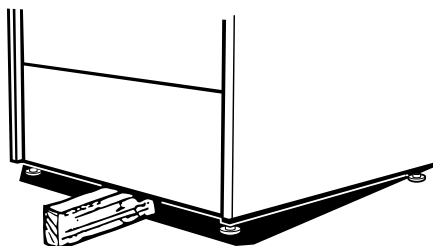

9. Use las patas y las tuercas del paquete de piezas. Atornille la tuerca a 1,3 cm de la base.

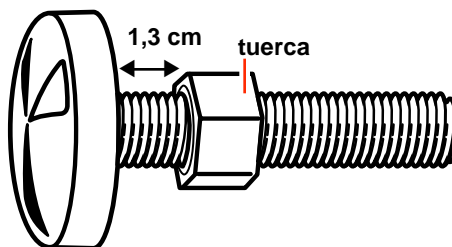

10. Inserte las patas en los orificios correctos en cada esquina frontal de la lavadora hasta que las tuercas toquen la lavadora. No ajuste las tuercas hasta el Paso 13.
11. Quite la pieza de madera.

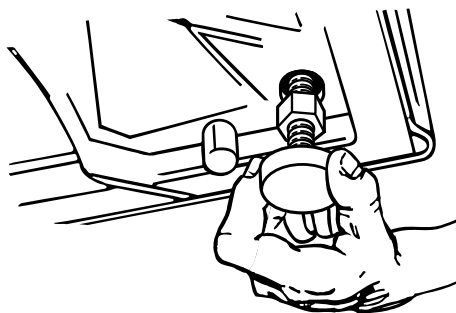

continúa en la siguiente página

INSTRUCCIONES DE INSTALACIÓN

12. Incline la lavadora hacia adelante, levantando la parte posterior 2,5 cm para ajustar las patas, auto-nivelantes de atrás. Baje con cuidado la lavadora. Revise la nivelación colocando un nivel de carpintero sobre la lavadora, primero de lado a lado, luego del frente a la parte posterior.

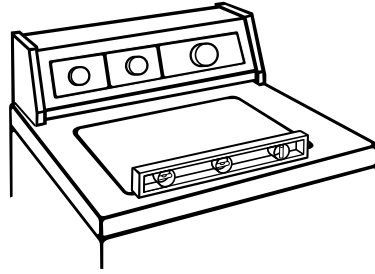

13. Si la lavadora no está nivelada, atornille las patas delanteras hacia arriba o hacia abajo para ajustar. Repita el Paso 12. **Cuando la lavadora esté nivelada, use una llave de tuerca para ajustar las tuercas en las patas delanteras contra la base de la lavadora. Si las tuercas no están bien ajustadas, la lavadora puede vibrar.**

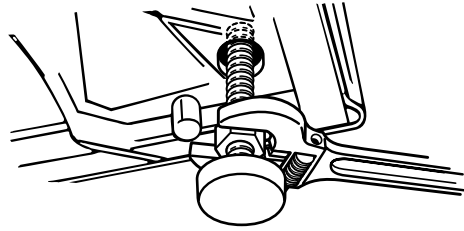

14. Después de que la cinta se ha retirado de la lavadora, mida y marque un punto aproximadamente a 38 cm del extremo de la clavija o en el punto del tubo vertical de la pared de la cinta de envío. Corte la cinta de envío en este punto. Quite de la cinta la clavija de conexión del cordón de suministro de energía.

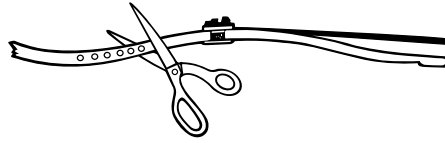

Revise si la manguera no está retorcida o enredada y si está bien asegurada en su lugar.

Coloque el extremo "en ángulo" de la manguera de desagüe en el tubo vertical. Ajuste bien la cinta de envío alrededor de la manguera de desagüe y el tubo vertical o de la pata de la tina y de la manguera de desagüe. Introduzca la clavija en el orificio más cercano en la cinta de envío.

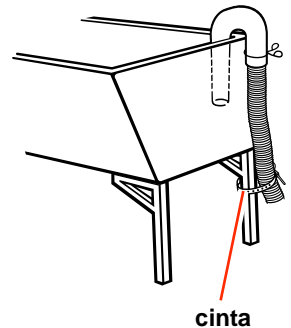
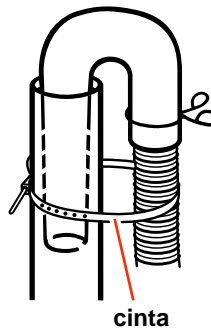

Cómo Operar la Lavadora

La operación correcta de la lavadora asegura una máxima eficiencia de lavado. Esta sección le proporciona información importante. Se incluyen referencias de las páginas que contienen mayor información.

⚠ ADVERTENCIA



Peligro de Explosión
Nunca introduzca artículos que estén humedecidos con gasolina u otros líquidos inflamables dentro de la lavadora.
No lave ni seque artículos ensuciados con aceite vegetal o de cocina porque pueden tener aceite después de la lavandería.
La falta de esta precaución puede causar la muerte, explosión o incendio.

⚠ ADVERTENCIA



Peligro de Choque Eléctrico
Enchufe en una salida de puesta a tierra de 3 púas.
No quite la púa de puesta a tierra.
No use un adaptador.
La falta de estas precauciones puede causar la muerte, incendio o choque eléctrico.

Antes de poner funcionar la lavadora

- 1. Agregue el detergente medido a la lavadora. Enseguida introduzca la carga de ropa previamente clasificada.**
 - Clasifique e introduzca la ropa en la lavadora como se describe en las páginas 25 y 26.
 - Si lo desea, en algunos modelos puede agregar blanqueador para todo tipo de tela o detergente adicional en el ciclo de Super Lavado.
- 2. (PASO OPCIONAL) Si lo desea, en los modelos con depósito de blanqueador líquido de cloro, agregue el blanqueador medido al depósito.** Vea la página 21.
 - Si su modelo NO tiene un depósito de blanqueador líquido de cloro, vea la página 22.
 - Use solamente blanqueador líquido de cloro en el depósito.

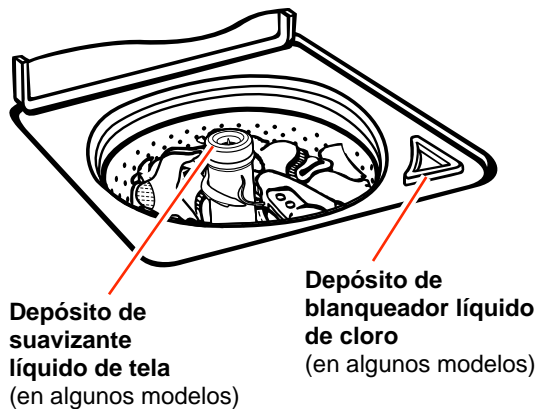

continúa en la siguiente página

3. (PASO OPCIONAL) Si lo desea, en los modelos con depósito de suavizante líquido de tela, agregue suavizante líquido de tela medido al depósito. Vea la página 23.

- Si su modelo NO tiene un depósito de suavizante líquido de tela, vea el paso 11 y la página 23.

4. Cierre la tapa de la lavadora.

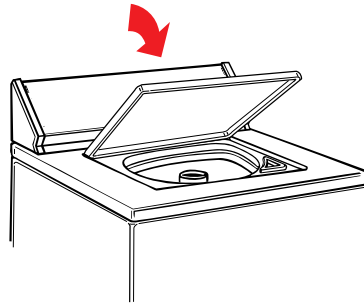

5. Gire el selector de tamaño de carga (Load Size) a la posición correspondiente al tamaño de la carga y al tipo de tela.

- El selector de tamaño de carga es una perilla. Según el modelo, su lavadora tiene **dos, tres o cuatro** selecciones de tamaño de carga.

Pequeño (Small), Mediano (Medium), Grande (Large) o Extra Grande (Extra Large)

○

Pequeño (Small), Mediano (Medium) o Grande (Large)

○

Pequeño (Small) o Grande (Large)

- Para cambiar la selección de tamaño de carga después de empezar a llenarse la lavadora, gire el selector a la posición deseada.

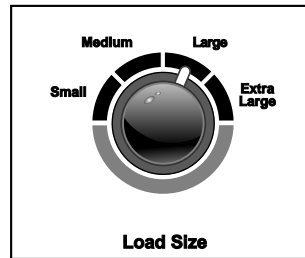

○

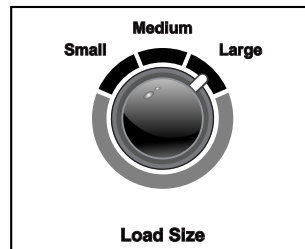

○

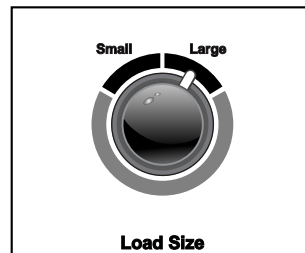

6. Seleccione con el selector de temperatura del agua, temperaturas de lavado-enjuague. Elija las temperaturas del agua de acuerdo con la clase de tela y suciedad que va a lavar.

- Vea la página 27 para la guía de uso del agua.
- Según el modelo, su lavadora tiene uno de los dos selectores de temperatura de agua que se muestra:
 - **Perilla** con **tres** selecciones de temperatura: fría-fría (cold-cold) tibia-fría (warm-cold) y caliente-fría (hot-cold).
 - **Selector CLEAN TOUCH*** con **cuatro** selecciones de temperatura: caliente-fría (hot-cold), tibia-fría (warm-cold), fría-fría (cold-cold) y tibia-tibia (warm-warm). (La lavadora que se muestra en la página 7 tiene un panel **CLEAN TOUCH**.)
- En todos los selectores, la temperatura de arriba es del agua de lavado y la temperatura de abajo es del agua de enjuague.

NOTA: En los modelos con panel CLEAN TOUCH, un indicador de color muestra la selección elegida.

7. (PASO OPCIONAL) Si lo desea, en los modelos con la opción de enjuague adicional (Extra Rinse), ponga el selector de enjuague adicional en la posición de encendido (On) para agregar un enjuague y centrifugado adicional al final del ciclo de lavado.

- Si su modelo tiene la opción de enjuague adicional, es de **Perilla** o de selector **CLEAN TOUCH**.
- Use la opción de enjuague adicional cuando use detergente extra para el ciclo de Super Lavado (Super Wash), según su modelo.

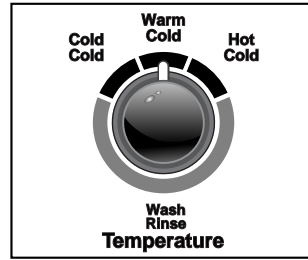

Selector de Perilla
O

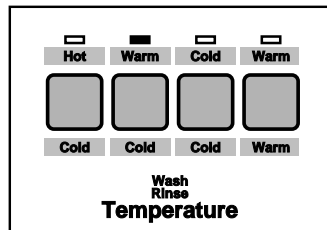

Selector
CLEAN TOUCH

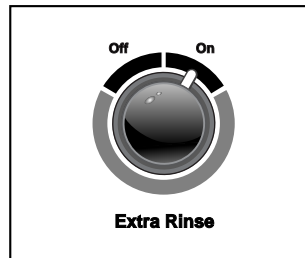

Selector de Perilla
O

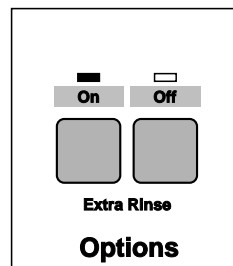

Selector
CLEAN TOUCH

continúa en la siguiente página

8. (PASO OPCIONAL) Si lo desea, en los modelos con la opción de señal de fin de ciclo (End of Cycle Signal), ponga el selector de señal de fin de ciclo en la posición de encendido (On) para que la lavadora le indique cuando haya terminado el ciclo de lavado.

- Si su modelo tiene una señal de fin de ciclo, es de **Perilla** o de selector **CLEAN TOUCH**.
- La señal le ayuda cuando esté lavando artículos que se deben sacar de la lavadora tan pronto termine el ciclo.

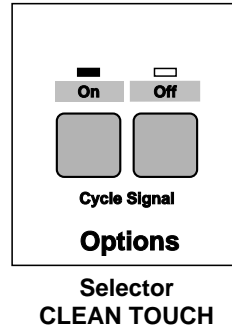
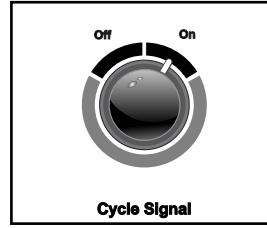

9. Oprima la perilla de control de ciclos y hágala girar a la derecha hasta el ciclo de lavado que desee. Vea las páginas 17 a 19.

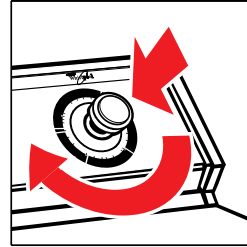

10. Jale la perilla de control de ciclos para poner en marcha la lavadora.

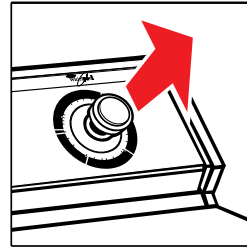

11. (PASO OPCIONAL) Si lo desea, en los modelos que no tienen depósito de suavizante líquido de tela, agregue suavizante líquido de tela medido al agua de enjuague. Vea la página 23.

Cómo detener o reiniciar el funcionamiento

- Para **detener** la lavadora en cualquier momento, oprima la perilla de control de ciclos.
- Para **reiniciar** el funcionamiento de la lavadora, cierre la tapa (si fuera necesario) y jale la perilla de control de ciclos.

Selección de ciclos y tiempo

Esta sección ilustra y describe los ciclos de lavado que puede seleccionar con la perilla de control de ciclos. Use esta información para hacer las mejores selecciones de ciclo para sus cargas de ropa. Cada ciclo ha sido diseñado para los diferentes tipos de tela y niveles de suciedad.

- La lavadora hace una pausa breve durante cada ciclo. Estas pausas son normales para la operación de la lavadora.
- Algunos modelos de lavadora tienen la opción de Enjuague Adicional (Extra Rinse) en la mayoría de los ciclos.

- Las descripciones de los ciclos se encuentran a continuación y en las siguientes páginas para los modelos de 4, 5 y 8 ciclos.
- Consulte la página 20 para obtener más información sobre los ruidos que puede escuchar durante un ciclo de lavado.
- Consulte la página 20 para comprender qué sucede durante cada ciclo.

Ciclo de Super Lavado (Super Wash)

(modelos de 8 ciclos solamente)

El ciclo de Super Lavado (18 minutos) incluye un período más largo de lavado para lavar cargas muy sucias que necesitan máxima remoción de suciedad.

Para mejor limpieza, use doble la cantidad de detergente que se recomienda para un lavado.



modelos de 8 ciclos

Ciclo Normal

El ciclo Normal incluye el Sistema de Lavado Suave, agitaciones altas, y períodos de centrifugado más largos para reducir el tiempo de secado. Use este ciclo para lavar telas de algodón y lino. En los modelos de 8 ciclos, seleccione 12 (Pesado [Heavy]) o 9 (Regular) minutos de lavado y en los modelos de 4 y 5 ciclos, seleccione 14 (Pesado [Heavy]) o 10 (Regular) minutos depende si la carga está muy o moderadamente sucia.

Para telas de algodón y lino ligeramente sucias, use 6 minutos de lavado. (En los modelos de 8 ciclos, esto se llama "Softwash.")

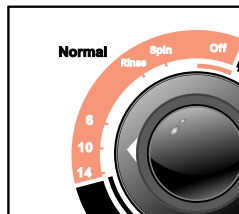

modelos de 4 y 5 ciclos

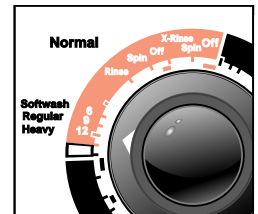

modelos de 8 ciclos

continúa en la siguiente página

Ciclo de Planchado Permanente (Permanent Press)

El ciclo de Planchado Permanente incluye el Sistema de Lavado Suave, enjuague de enfriamiento (Cool Down) y velocidades bajas de centrifugado para reducir las arrugas. Use este ciclo para lavar telas de planchado permanente y algunos sintéticos. En los modelos de 8 ciclos, seleccione 9 (Regular) o 6 (Liviano [Light]) minutos de lavado y en los modelos de 5 ciclos seleccione 10 (Regular) o 6 (Liviano [Light]) depende si la carga está moderada o ligeramente sucia. Los modelos de 4 ciclos tienen 10 (Regular) o 6 minutos de lavado.

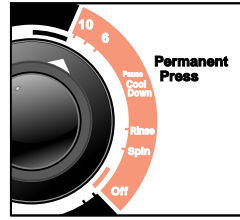

modelos de 4 y 5 ciclos

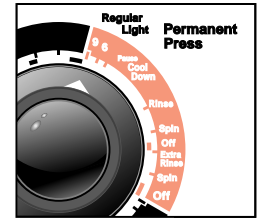

modelos de 8 ciclos

Ciclo Delicado (Delicates) (en algunos modelos)

El ciclo Delicado incluye velocidades reducidas de agitación para la remoción suave de suciedad. Velocidades bajas de centrifugado reducen las arrugas. Use 6 minutos de lavado para lavar artículos delicados y tejidos de punto que estén ligeramente a moderadamente sucios.

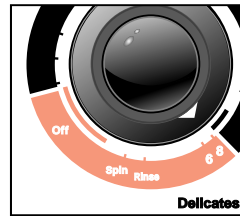

modelos de 5 ciclos

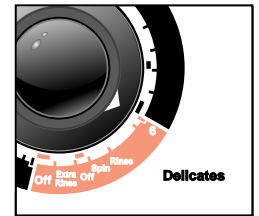

modelos de 8 ciclos

Ciclo Corto/Tejidos (Short/Knits) (en algunos modelos)

El ciclo Corto/Tejidos tiene un enjuague corto y velocidades bajas de agitación para remover delicadamente la suciedad. Las velocidades bajas de centrifugado reducen las arrugas. Use este ciclo para lavar artículos delicados y tejidos de punto lavables. Seleccione 8 o 6 minutos de lavado depende si la carga está moderadamente o ligeramente sucia.

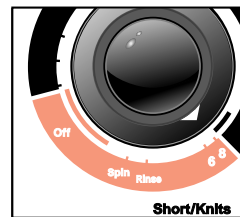

modelos de 4 ciclos

Ciclo de Lavables a Mano (Hand Washables)

(en algunos modelos)

El ciclo de Lavables a Mano incluye períodos cortos de agitaciones bajas (2 segundos) y remojos cortos (28 segundos) para lavar delicadamente artículos de cuidado especial. Velocidades bajas de centrifugado reducen las arrugas. Use 6 minutos de lavado para lavar artículos lavables a mano que estén ligeramente sucios.

Lave cargas pequeñas. Si los artículos parecen flotar (debido al aire atrapado), oprima la Perilla de Control de Ciclos para detener la lavadora. Empuje los artículos hacia el fondo de la lavadora. Reinicie el funcionamiento de la lavadora. Refiérase a “Lavables a Mano” en la página 29 para más información.

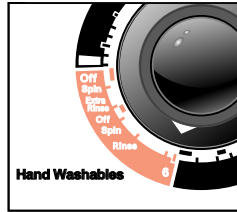

modelos de 8 ciclos

Opción de enjuague y centrifugado

NOTA: En algunos modelos, hay una opción de enjuague adicional disponible en todos los ciclos. Vea la página 16.

Cuando use detergente adicional para prendas muy sucias o lave artículos que requieran cuidados especiales, puede requerir un enjuague y centrifugado adicional.

1. Para un enjuague adicional, oprima la perilla de control de ciclos y hágala girar en la dirección de las manecillas del reloj a la posición de Enjuague (Rinse) como se muestra en la ilustración.
2. Jale la perilla de control de ciclos. La lavadora se llena hasta el nivel de agua seleccionado, agita, desagua y centrifuga.

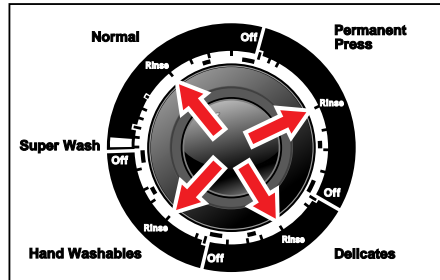

Opción de desagüe y centrifugado

Un desagüe y centrifugado ayudan a reducir el tiempo de secado de algunas telas pesadas o artículos que requieren cuidado especial, eliminando el exceso de agua.

1. Oprima la perilla de control de ciclos y hágala girar en la dirección de las manecillas del reloj a la posición de Centrifugado (Spin) como se muestra en la ilustración.
2. Jale la perilla de control de ciclos. La lavadora desagua y luego centrifuga.

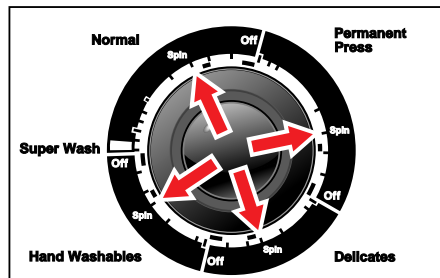

Los ruidos normales de la lavadora

Su nueva lavadora puede emitir ruidos que su vieja lavadora no emitía. Debido a que los ruidos son nuevos, usted podría preocuparse. No se preocupe. La mayor parte de ellos son normales.

A continuación se describen algunos de los ruidos que puede oír y sus causas.

Durante el lavado

Cuando usted selecciona el ajuste para una carga pequeña, el nivel de agua es más bajo en su lavadora. Con este nivel de agua más bajo, usted puede oír varios "clics" provenientes de la parte superior del agitador.

Durante el desagüe

El ritmo de desagüe del agua de su lavadora depende de su instalación. Si el agua se desagua rápido, usted podría escuchar el aire que pasa por la bomba. Esto ocurre al final del desagüe.

Después del desagüe y antes del centrifugado

Cuando el ciclo cambia de desagüe a centrifugado, usted podría oír el engranaje.

Qué sucede en cada ciclo

Cuando la perilla de control de ciclo está fijada en un número y jalada, la lavadora se llena (hasta el nivel de ropa sucia seleccionado) antes de que comience la agitación y el cronometraje.

La lavadora comenzará a agitar la ropa sucia inmediatamente después de que esté llena; puede agitar con la tapa de la lavadora abierta o cerrada.

NOTAS:

- La lavadora se detiene brevemente durante cada ciclo. Estas pausas son normales en la operación de la lavadora.
- Un Sistema de Lavado Suave ayuda a proteger las telas usando velocidades más bajas de agitación durante los últimos minutos del lavado en los ciclos Normal y Planchado Permanente.

LAVADO



Llenado



Lavado



Desagüe†-sin agitación

† El ciclo de Planchado Permanente desagua parcialmente, llena, agita brevemente y desagua.



Centrifugado

ENJUAGUE



Llenado



Enjuague



Desagüe-sin agitación



Centrifugado
Enjuague de rocío



Centrifugado



Apagado (Off)

Filtros de pelusa

Su lavadora tiene un filtro auto limpiante (usted no necesita limpiarlo) o un filtro de limpieza manual. Revise su agitador para ver si necesita limpiar el filtro.

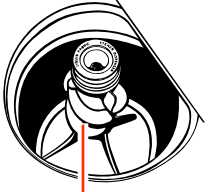
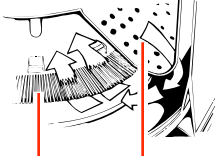
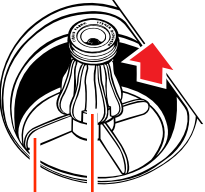
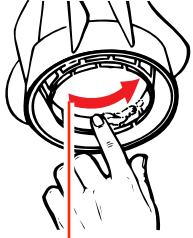
AGITADOR	SOBRE SU FILTRO	FILTRO
 <p>Agitador en forma de espiral</p>	<p>Filtro de pelusa MAGIC CLEAN* (modelos de 5 y de 8 ciclos)</p> <p>Este filtro no requiere limpieza. (El filtro de pelusa en el fondo de la canasta se limpia solo.) Durante la agitación, el agua de lavado y enjuague pasa por el filtro, separando la pelusa del agua. La pelusa se elimina del sistema durante el período de centrifugado del ciclo. Si la lavadora desagua hacia una tina, elimine la pelusa acumulada en el tubo o filtro.</p>	 <p>Filtro de pelusa MAGIC CLEAN</p> <p>Interior de la canasta</p>
 <p>Aleta Agitador en forma de barril</p>	<p>Filtro de pelusa de limpieza manual (modelos de 4 ciclos)</p> <p>NOTA: Si su agitador tiene forma de barril con 5 aletas en la base, no requiere limpieza.</p> <p>Si su agitador tiene forma de barril con 4 aletas en la base, su lavadora tiene un filtro de pelusa de limpieza manual. Limpie el filtro que está en el fondo de la canasta después de cada lavado para obtener los mejores resultados del filtro.</p> <p>Para limpiar el filtro:</p> <ol style="list-style-type: none"> 1. Levante y quite el barril del agitador. 2. Lave o limpie con un paño el filtro que está al fondo del barril del agitador. 3. Vuelva a colocar el barril del agitador en su lugar. 	 <p>Filtro de pelusa de limpieza manual</p>

Cómo agregar blanqueador líquido de cloro

Modelos que tienen instalado un depósito de blanqueador líquido de cloro

(modelos de 5 y de 8 ciclos)

Use el depósito de blanqueador líquido de cloro para agregar cloro a la carga. Mida siempre el blanqueador líquido de cloro. No calcule. **Nunca use más de 250 ml (1 taza) para una carga completa.** Use menos en

las posiciones de menor nivel de agua. Siga las instrucciones del fabricante para mayor seguridad. Use una taza con pico para verter y evitar que se derrame el líquido.

continúa en la siguiente página

1. Ponga la ropa en la lavadora.
2. Agregue el blanqueador líquido de cloro medido cuidadosamente en el depósito. No permita que el blanqueador salpique, escurra o se derrame por el cesto de la lavadora. El blanqueador no diluido daña cualquier tela con el que entre en contacto.
3. Ponga a funcionar la lavadora. El blanqueador se diluirá automáticamente durante la parte de lavado del ciclo.

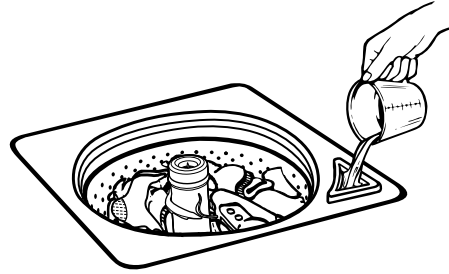

NOTA: No use este depósito para agregar cloro en polvo o un blanqueador para todo tipo de tela a la ropa que esté lavando. El depósito es únicamente para blanqueador líquido de cloro.

Modelos que no tienen instalado un depósito de blanqueador líquido de cloro

(modelos de 4 ciclos)

Siempre mida el blanqueador líquido de cloro. No adivine. **Nunca use más de 250 ml (1 taza) para una carga llena.** Siga las instrucciones del fabricante para el uso seguro. Use una taza con espiga para evitar el derrame.

1. Espere que esté llena y que empiece a agitar la lavadora.
2. Agregue blanqueador al ciclo de lavado para poder removerlo en el ciclo de enjuague. Vierta el blanqueador alrededor del agitador, no directamente sobre la carga.
 - Siga las instrucciones en las etiquetas. No use blanqueador con cloro en lana, seda, spandex, acetatos o algunos artículos retardantes a las llamas.
 - Al remojar con blanqueador con cloro, agregue detergente al agua de remojo.

NOTA: Blanqueador no diluido dañará cualquier artículo que toque. El daño aparece en forma de rajadas, hoyos o desteñidos y puede que no aparezcan hasta varios lavados más.

Cómo agregar suavizante líquido de tela

Modelos que tienen instalado un depósito de suavizante líquido de tela

(modelos de 5 y de 8 ciclos)

1. Agregue detergente y ponga la ropa sucia en el cesto.
2. Vierta el suavizante de tela líquido en el depósito usando la cantidad recomendada en la caja. Evite salpicar o derramar el suavizante sobre la ropa que está lavando.
3. Diluya el suavizante en agua tibia. Llene el depósito con agua tibia hasta que el líquido llegue al orificio.
4. Ponga a funcionar la lavadora. El suavizante diluido será agregado a la ropa durante el enjuague final.

NOTA: No detenga la lavadora antes de que comience el período de enjuague. Puede mancharse la ropa.

5. Lave periódicamente el depósito con agua tibia.
 - Para remover el depósito, agarre la parte de arriba del depósito con las dos manos. Apriete y empuje hacia arriba con los dedos pulgares.
 - Ponga el depósito debajo de una llave de agua para limpiarlo. Vuelva a colocar el depósito en su lugar después de limpiarlo.

NOTA: No lave la ropa cuando el depósito no esté en su lugar. No agregue detergente o blanqueador al depósito, es únicamente para suavizante líquido.

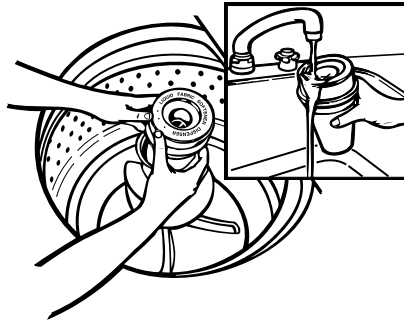
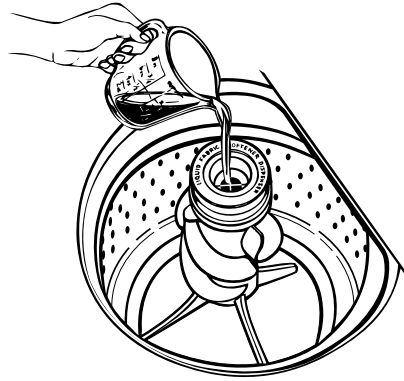

Modelos que no tienen instalado un depósito de suavizante líquido de tela

(modelos de 4 ciclos)

- Siempre diluya los suavizantes de tela con 125 ml (½ taza) a 250 ml (1 taza) de agua tibia. El suavizante de tela no diluido puede manchar las telas.
- Agregue el suavizante de tela diluido solamente en el enjuague final.
- No debería mezclar suavizantes de tela con otros productos de lavandería porque se podrían formar manchas grasosas.

Para quitar las manchas que se formen, moje y frote el artículo con detergente líquido o con jabón en barra. Vuelva a lavar el artículo con manchas.

- Demasiado suavizante de tela puede causar que algunos artículos pierdan su absorbencia (pañales y toallas). Si esto ocurre, use menos suavizante de tela, o no lo use en todos los lavados.

Consejos de Lavado

Esta sección expone técnicas adecuadas para lavar, e información adicional sobre el mismo tema.

Clasificación de la ropa

- Separe los artículos muy sucios de los que lo estén menos, aunque normalmente los lave juntos.



Separe los artículos que desprenden pelusas (toallas, chenillas) de los que asimilan pelusas (artículos de cotelé, sintéticos, inarrugables). Cuando sea posible, dé vuelta a los artículos que desprenden pelusas.

- Separe los colores oscuros de los colores claros, los de color sólido de los que no lo son.
- Clasifique los artículos por telas y diseño (algodones resistentes, prendas de tejido de punto, artículos delicados).

Selección de tamaño de carga

- Introduzca los artículos en la lavadora holgadamente. Llene el cesto hasta el tope, pero no envuelva los artículos alrededor del agitador. Los artículos deben moverse con facilidad en el agua de lavar para lograr un mejor lavado y evitar las arrugas. Los artículos deben hundirse y reaparecer después.



- Introduzca los artículos en la lavadora y seleccione la posición adecuada según el tamaño de los artículos. Sobrecargar o llenar la máquina y seleccionar una posición muy baja con respecto al nivel de carga, puede:
 - reducir la eficacia del lavado.
 - aumentar las arrugas.
 - crear exceso de pelusa.
 - desgastar los artículos más rápido (debido a la formación de motitas).

- Seleccione los artículos para introducir en la lavadora, de acuerdo con el espacio que ocupen, no por el peso.

- Mezcle artículos grandes y pequeños en cada lavado. Cargue parejo para mantener el equilibrio de la lavadora. La falta de equilibrio puede hacer vibrar la lavadora durante el centrifugado.



- Use una posición de carga de grandes dimensiones para la ropa inarrugable y algunos tejidos de punto sintéticos, para evitar las arrugas. Estos artículos necesitan más espacio para moverse en el agua que los artículos pesados (toallas, jeans).
- Reduzca el tiempo de lavado cuando use una posición para artículos pequeños. Los lavados de artículos pequeños necesitan menos tiempo.

Prepare la ropa para lavar



- Cierre las cremalleras, los broches a presión y los ganchos para evitar que se enganchen en los demás artículos. Quite los alfileres, las hebillas y otros objetos duros para no arañar el interior de la lavadora. Quite los adornos y ornamentos que no necesitan lavarse.
- Vacíe los bolsillos y sáquelos.
- Vuelva los puños, elimine con un cepillo las pelusas y la suciedad.
- Dé vuelta a las prendas sintéticas de tejido de punto para evitar la formación de motitas.
- Átelas con cuerdas y bandas para que no se enreden.
- Remiende las roturas, los bordes sueltos y costuras.
- Limpie las manchas (Vea “Cómo Eliminar las Manchas”, páginas 29 a 32).
- La ropa manchada o mojada debe ser lavada lo antes posible para obtener mejores resultados.

Sugerencias de cargas de ropa

Ponga el Selector de Tamaño de Carga en el máximo nivel de agua para las siguientes sugerencias de combinaciones.

LAVADORAS DE SUPER CAPACIDAD			
Ropa Pesada de Trabajo 3 pares de pantalones 3 camisas 4 pares de pantalones de mezclilla (jeans) 1 mono 1 overol	Planchado Permanente 2 sábanas doble o 1 sábana matrimonial 1 mantel 1 vestido 1 blusa 2 pantalones 3 camisas 2 fundas	Combinaciones de carga 3 sábanas dobles 4 fundas 8 camisetas 6 pares de pantalones cortos 2 camisas 2 blusas 8 pañuelos	Toallas 10 toallas de baño 10 toallas para las manos 14 toallitas 1 alfombra de baño
Tejidos de punto 3 pantalones 3 blusas 6 camisas 4 camisetas 4 vestidos			Artículos delicados 3 camisolas 1 bata acolchada 4 fondos 4 pantaletas 2 sostenes 2 camisones 1 vestido de bebé

Ahorro de energía

- Use agua tibia o fría para lavar la mayor parte de la ropa. Use agua caliente únicamente cuando lave ropa muy sucia o con manchas de grasa o ropa blanca.
- Use sólo enjuagues fríos.
- Lave cargas de ropa completas.
- Use niveles de agua más bajos cuando lave poca ropa.
- Evite lavar dos veces. Use suficiente detergente y prelave la ropa manchada o muy sucia. Use los ciclos y tiempos de lavado recomendados para los diferentes tipos de telas y manchas.
- Use su lavadora durante las horas de menor consumo, usualmente temprano en la mañana o por la noche. (Pregunte a su compañía de energía eléctrica).

Guía de uso del agua

Cómo seleccionar las temperaturas del agua

TEMPERATURA DEL AGUA PARA LAVAR†	TELAS SUGERIDAS	COMENTARIOS
CALIENTE 54°C (130°F) o más	<ul style="list-style-type: none"> • Ropa de trabajo • Blancos resistentes/ colores sólidos • Pañales 	<ul style="list-style-type: none"> • Mejor lavado para artículos muy sucios • Elimina aceites, sudor, grasas y manchas • Evita que la ropa adquiera tonos grises o amarillos
TIBIA 32 a 44°C (90 a 110°F)	<ul style="list-style-type: none"> • Colores oscuros no sólidos • Prendas de Planchado Permanente • Nylon, poliéster, acrílicos, sedas, algodón, lana • Tejidos de punto, telas delicadas 	<ul style="list-style-type: none"> • Para artículos un poco o moderadamente sucios • Seguro para la mayoría de los acabados de tela • Menos desteñido de colores • Reduce las arrugas
FRÍA 21 a 32°C (70 a 90°F)	<ul style="list-style-type: none"> • Colores extra-sensitivos • Artículos sin colores sólidos • Lavables a mano 	<ul style="list-style-type: none"> • Para artículos ligeramente sucios • Ahorra agua caliente • Mejor temperatura de agua para enjuagar

† La lavadora incluye enjuagues fríos para todas las temperaturas de lavado. Además, algunos modelos tienen enjuagues tibios para lavado con agua tibia. El agua tibia para enjuagar permite una mejor extracción que el agua fría y períodos de secado más cortos. No obstante, el agua tibia podría aumentar las arrugas cuando se seca al sol. En los climas fríos, el agua tibia para enjuagar permite una temperatura más cómoda para manejar la ropa.

Revise la temperatura del agua caliente

El agua caliente debe estar a una temperatura de 54°C (130°F) o más. Si usted ignora la temperatura del agua caliente, puede revisarla fácilmente. Podría ser necesario aumentar la temperatura de su calentador de agua. Para revisar el agua caliente:

1. Llene una cacerola con el agua más caliente disponible en la llave que abastece su lavadora.

NOTA: Si no hay una llave en el área donde está la lavadora, use la llave más cercana a su lavadora.

2. Introduzca en el agua un termómetro de caramelo o un termómetro de cocina para verificar la temperatura.

NOTA: En las aguas para lavar con temperaturas más frías que los 21°C (70°F), los detergentes no se disuelven bien. Asimismo, puede ser difícil eliminar las manchas y suciedades, y algunas telas pueden conservar las arrugas y producir motitas.

Dureza del agua

La dureza del agua para lavar explica muchas deficiencias en el lavado. Para revisar la dureza del agua:

- Agua de la ciudad – pregunte a la compañía de aguas de la ciudad.
- Agua de pozo – pregunte al departamento de aguas local.

Pregunte el contenido de minerales en granos/galones o partes/millones. Si su

agua tiene más de 30.28 gramos/litro o más de 137 partes/millones, es recomendable:

- Instalar un suavizante de agua.
- Usar más detergente.
- Usar un acondicionador de agua en paquete.
- No usar jabón.

Lavado de artículos de cuidado especial

La mayor parte de las prendas de vestir y de las telas de uso en el hogar, tienen etiquetas de cuidado con instrucciones para lavar. **Siga siempre las instrucciones en las etiquetas de cuidado cuando estén disponibles.** A continuación le damos algunas instrucciones especiales para algunos artículos que necesitan atención especial al ser lavados.

ARTICULO	INSTRUCCIONES DE CUIDADO
Cobertores (eléctricas o de lana)	Trate las manchas y las suciedades antes de introducirlas en la lavadora. Seleccione la temperatura del agua, el ciclo y el tiempo de lavado de acuerdo con el tipo de cobertor. Podría ser necesario otro enjuague. Verifique en la etiqueta de cuidado si el fabricante recomienda lavado a máquina.
Cortinas y fundas de muebles	Lave en pequeños lotes. El exceso de carga puede producir arrugas. Ponga de nuevo las cubiertas en los muebles cuando todavía estén ligeramente húmedas. Al secarse se ajustan con precisión. NOTA: Las cortinas y cortinajes dañados por el sol se rasgan si se lavan a mano o a máquina.
Pañales	Cuando use blanqueador con cloro para remojo, agregue detergente adicional. Evite el uso excesivo de suavizante de telas; reduce la absorbencia.
Elásticos, spandex	Los tejidos elásticos absorben el aceite del cuerpo. El aceite puede dañar los tejidos elásticos. Lávelos con frecuencia para reducir el daño. Use agua tibia y suficiente detergente para eliminar los aceites. No use blanqueador con cloro.
Ropa no inflamable	Los artículos retardantes a las llamas llevan etiquetas que lo especifican. Siga las instrucciones del fabricante para que conserven sus cualidades de combustión lenta.

continúa en la siguiente página

ARTICULO	INSTRUCCIONES DE CUIDADO
Lavables a Mano	<p>Algunos artículos llevan la etiqueta de “Lavables a Mano” porque:</p> <ul style="list-style-type: none">• La fibra o la manufactura es sensible a la agitación de la lavadora.• La tela tiene un colorante que podría desteñirse. <p>Clasifique apropiadamente la ropa y en seguida use el ciclo de Lavables a Mano para un lavado suave. Siga las instrucciones de las etiquetas para el secado. Los artículos que pueden encogerse deberían ser secados en el tendedero. Estire ligeramente estos artículos para volver a darles su forma original. Los artículos de lana tienden a encogerse más en el primer lavado.</p>
Tejidos de punto	<p>Las prendas de tejido de punto son cómodas de llevar porque se estiran. No obstante, esto significa que tienen más probabilidades de estirarse y estropearse al ser lavadas (especialmente los tejidos voluminosos). Los tejidos hechos de telas sintéticas tales como el poliéster, el nylon y la fibra acrílica tienden a mantener su forma original más que los tejidos hechos de algodón o ramio.</p>
Almohadas, juguetes rellenos	<p>No es recomendable lavar las almohadas de pluma a menos que sean secadas en una secadora.</p>
Artículos de plástico y hule	<p>Trátelos como artículos delicados. Lávelos en agua tibia. Lave los artículos pequeños en una bolsa de malla.</p>
Colchas y sobrecamas	<p>No lave los edredones (almohadones) rellenos de algodón a menos que sean acolchados o cosidos. La guata en pliegues tiende a soltarse y producir bultos. Podría ser necesario otro enjuague.</p>
Tapetes pequeños	<p>Agite o limpie con aspiradora las alfombras para eliminar el polvo. Lave más de una alfombra a la vez. Si sólo lava una alfombra, agregue toallas de baño para equilibrar la carga.</p>
Ropa para la nieve, chaquetas	<p>Lave sólo uno o dos artículos a la vez. Podría ser necesario detener la lavadora ocasionalmente para presionar aire de los artículos que están siendo lavados. Podría ser necesario otro enjuague.</p>

Cómo Eliminar las Manchas

Podría ser necesario lavar previamente o poner en remojo los artículos manchados, muy sucios o grasientos, para obtener mejores resultados. Poner la ropa en remojo ayuda a eliminar las manchas de materias proteínicas, tales como la sangre, la leche o la hierba. El lavado previo ayuda a soltar la suciedad de la ropa antes de lavarla en la lavadora.

Reglas para eliminar manchas

- Use agua tibia para poner en remojo o lavar previamente la ropa sucia manchada. El agua caliente puede fijar las manchas.
- La mayoría de las manchas son más fáciles de eliminar cuando estén frescas. Algunas manchas viejas o fijadas no se pueden limpiar. Siga las instrucciones del paquete para el tratamiento previo de los productos.
- Antes de tratar cualquier mancha, determine qué tipo de mancha es, el tiempo que tiene, el tipo de tela y si es de color sólido. (Consulte la etiqueta de cuidado).
- El lavado y el secado pueden fijar algunas manchas.
- Comience con agua fría o tibia. El agua caliente puede fijar algunas manchas.
- Cuando se recomiende usar blanqueador, use un blanqueador que no perjudique la tela.
- Pruebe los quitamanchas en una costura interna o en una esquina escondida del artículo, para ver si afecta al color.
- Coloque el área manchada al revés sobre una toalla de papel o tela blanca. Aplique el quitamanchas detrás de la mancha. Esto hace salir la mancha fuera de la tela, no a través de la misma.
- El uso del ablandador de carnes o remojar la ropa con un producto que contenga enzima antes de lavar, ayuda a desintegrar algunas manchas proteínicas facilitando su eliminación.

Guía para la eliminación de manchas

MANCHAS	PARA ELIMINARLAS
Bebidas alcohólicas	Estas manchas tienden a volverse café con el tiempo, por lo que deben ser tratadas inmediatamente. Remoje con agua fría o limpie con esponja las manchas frescas. Lave. Si las manchas no han sido eliminadas, remoje la ropa por 15 minutos en una solución de agua tibia, detergente líquido y unas gotas de vinagre blanco. Enjuague. Lave.
Sangre	Enjuague inmediatamente o ponga la prenda en remojo en agua fría con un producto que contenga enzima por 30 minutos o más. Enjuague. Frote detergente sobre las manchas restantes. Enjuague. Si las manchas no han sido eliminadas, aplique unas gotas de peróxido de hidrógeno al 3%, por 3-5 minutos. Enjuague bien. Lave.
Goma de mascar	Use hielo para endurecer la goma de mascar. Raspe lo que pueda. Deje que se seque. Lave.
Chocolate o café	Limpie inmediatamente con esponja usando un limpiador de telas no inflamable o aplique un eliminador de suciedad y manchas para antes de lavar. Enjuague. Lave. Si la mancha no ha sido eliminada, aplique un detergente líquido o ponga la prenda en remojo en agua tibia con un producto que contenga enzima. Vuelva a lavar.

continúa en la siguiente página

CÓMO ELIMINAR LAS MANCHAS

MANCHAS	PARA ELIMINARLAS
Crayones (carboncillos) y cera de vela	Raspe el exceso con un cuchillo no muy afilado. Coloque la tela entre dos papeles secantes o servilletas de papel facial. Planche con una plancha caliente. Quite las manchas de colores con un limpiador de tela no inflamable. Limpie con la mano hasta que haya desaparecido la mancha. Si toda la ropa que va a lavar está manchada con crayones (carboncillos), llévela a una tintorería o a una máquina de limpieza en seco activada por moneda.
Crema, leche o helado	Limpie con esponja usando un limpiador de tela no inflamable o con un quitamanchas para antes de lavar. Enjuague. Lave. Repita el procedimiento si fuera necesario. Si la mancha no ha sido eliminada, aplique unas gotas de detergente líquido y unas gotas de amoníaco. Seque con papel secante y enjuague. Si la mancha no ha sido eliminada, ponga la prenda en remojo con un producto que contenga enzima. Lave.
Desodorantes y antitranspirantes	Manchas claras: Trátelas con detergente líquido o con su detergente de ropa sucia regular. Lave en el agua más caliente que no dañe la tela. Manchas fuertes: Coloque la ropa al revés sobre la toalla y limpie las manchas con una pasta de amoníaco y un blanqueador para toda tela. Deje la ropa por 30 minutos. Lave en el agua más caliente que no dañe la tela.



⚠️ ADVERTENCIA

Peligro de Incendio

No lave ni seque artículos ensuciados con aceite vegetal o de cocina porque pueden tener aceite después de la lavandería.

La falta de esta precaución puede causar la muerte, o incendio.

Grasa o aceite

Los artículos manchados con aceite vegetal o de cocina no deben ser lavados ni secados. Para otras clases de manchas de grasa, use uno de los siguientes métodos:

- Use un quitamanchas para antes de lavar. Siga las instrucciones de la etiqueta. Lave en el agua más caliente que no dañe la tela.
- Use polvos de talco para absorber la mayor cantidad de grasa posible. Limpie con esponja usando un limpiador de tela no inflamable. Enjuague. Lave.
- Trate la mancha con detergente líquido o frótelas con una pasta de detergente. Lave con el agua más caliente que no dañe la tela.

MANCHAS	PARA ELIMINARLAS
Manchas de fruta	<p>Manchas frescas: Ponga inmediatamente la ropa en remojo en agua fría. Lave. Si la mancha no ha sido eliminada, cubra el área con una pasta hecha con blanqueador para toda clase de telas, unas gotas de agua caliente y unas gotas de amoníaco. Espere de 15 a 30 minutos. Lave.</p> <p>Manchas viejas: Limpie con una esponja con vinagre. Enjuague. Repita el procedimiento para las manchas frescas.</p>
Grasa o verduras	<p>Ponga la prenda en remojo en agua tibia o fría con un producto que contenga enzima al menos por 30 minutos, o limpie con esponja con alcohol desnaturalado. Lave a la temperatura del agua con blanqueador que no dañe la tela. Para telas en colores, revise si es de color sólido antes de aplicar alcohol. Para manchas de acetato, limpie con una esponja usando un limpiador de tela no inflamable. Si la mancha no ha sido eliminada, aplique un blanqueador con peróxido de hidrógeno al 3% Enjuague. Vuelva a lavar.</p>
Tinta o tinta de pluma	<p>Rocíe la mancha con un pulverizador para el cabello o alcohol de fricción. Limpie la mancha con una esponja continuamente, hasta que cese la salida de tinta. Deje que se seque. Repita el procedimiento si fuera necesario. Lave. Si la mancha no ha sido eliminada, aplique un blanqueador si no daña la tela. (La tinta china y otras tintas indelebles son casi imposibles de eliminar completamente).</p>
Hierro o herrumbre	<p>Artículos en colores o sin colores sólidos: Aplique jugo de limón y sal. Ponga al sol para secar. Enjuague bien. Repita el procedimiento si fuera necesario.</p> <p>Artículos blancos o de colores sólidos: Pruebe con un eliminador de herrumbre. Pruebe primero en una costura interior o dobladillo. Algunos eliminadores de herrumbres no pueden ser usados en la lavadora. Siga las instrucciones del paquete.</p>
Salsa de tomate o productos de tomate	<p>Limpie inmediatamente con esponja usando limpiador de tela no inflamable o aplique un quitamanchas para antes de lavar. Enjuague. Lave. Si la mancha no ha sido eliminada, aplique un detergente líquido o ponga la prenda en remojo en agua tibia con un producto que contenga enzima. Vuelva a lavar.</p>
Pintura de labios	<p>Aplique en la mancha un limpiador de tela no inflamable o un quitamanchas para antes de lavar. Seque con papel secante usando un material absorbente. Repita el procedimiento si fuera necesario. Si la mancha no ha sido eliminada, frótelas con detergente líquido. Lave.</p>
Jugo de carne, huevos	<p>Raspe el exceso con un cuchillo poco afilado. Ponga la prenda en remojo en agua fría o tibia con un producto que contenga enzima al menos por 30 minutos, o trate las manchas con un limpiador de telas no inflamable. Lave.</p>

continúa en la siguiente página

CÓMO ELIMINAR LAS MANCHAS

MANCHAS	PARA ELIMINARLAS
Manchas de humedad (moho)	Lave en el agua más caliente que no dañe la tela. Si la mancha no ha sido eliminada, ponga la prenda en remojo en agua tibia con un blanqueador para toda clase de telas, de 15 a 30 minutos. Vuelva a lavar. (Las manchas de humedad viejas son casi imposibles de eliminar. Los hongos de moho destruyen o debilitan las telas). Otra opción sin usar blanqueador es tratar la prenda con sal y jugo de limón y secarla al sol. Enjuague y vuelva a lavar. El moho se puede formar si la ropa mojada o húmeda se deja en la lavadora por mucho tiempo. Para evitar el moho, seque la ropa inmediatamente después de lavarla.
Mostaza	Trate las manchas inmediatamente. Raspe el exceso de mostaza. Limpie con una esponja usando un limpiador de tela no inflamable o con un quitamanchas para antes de lavar. Enjuague. Aplique detergente líquido y unas gotas de vinagre en las manchas. Enjuague. Si las manchas no han sido eliminadas, aplique peróxido de hidrógeno al 3%. Enjuague y lave.
Pintura	Lave a mano los artículos con manchas de pintura. Pinturas de agua: Trate las manchas cuando aún estén mojadas. (Estas pinturas no pueden ser eliminadas después de que la ropa se haya secado). Enjuague en agua tibia para eliminar la pintura. Limpie con una esponja usando un limpiador de tela no inflamable. Enjuague. Lave. Pinturas de aceite: Raspe la pintura fresca. Limpie con una esponja usando un limpiador de tela no inflamable. Mientras la mancha está mojada con el disolvente, frótelas con detergente líquido. Lave con el agua más caliente que no dañe la tela.
Transpiración	Limpie las manchas antes de planchar. Las manchas producidas por el sudor pueden debilitar la tela. Lave o limpie bien la mancha con una esponja, usando detergente y agua tibia. Si el sudor ha cambiado el color de la tela, use uno de los siguientes tratamientos: Manchas frescas: Aplique en la mancha amoníaco. Lave para eliminar el olor a amoníaco. Manchas viejas: Aplique en la mancha vinagre blanco. Enjuague. Lave para eliminar el olor a vinagre.
Quemaduras	Las quemaduras serias no pueden ser eliminadas. Humedezca la mancha con peróxido de hidrógeno al 3%. Cubra la tela con un paño seco y pláncela con una plancha lo más caliente posible sin estropear la tela. Enjuague bien. Lave. O Aplique jugo de limón y extienda la prenda al sol para que se seque. Lave.
Refrescos (bebidas gaseosas)	Limpie inmediatamente con una esponja con agua fría y alcohol. El calor y el detergente pueden fijar la mancha.

Cuidado de la Lavadora

Usted puede prolongar la vida útil de su lavadora con el debido cuidado. Esta sección explica cómo cuidar su lavadora debidamente y sin peligro.

Limpieza de su lavadora

Exterior

Elimine los residuos de detergentes, blanqueadores y otros materiales con un paño suave o una esponja húmeda cuando sea necesario. Ocasionalmente, limpie la parte exterior de la lavadora para que se vea como nueva.



No ponga objetos puntiagudos o metálicos en su lavadora. Podrían dañar el acabado. Revise si hay alfileres, presillas, monedas, tornillos, tuercas, etc. en todos los bolsillos. No ponga estos objetos sobre su lavadora después de vaciar los bolsillos.



Interior

Limpie el interior de su lavadora con 250 ml (1 taza) de blanqueador con cloro mezclado con 500 ml (2 tazas) de detergente. Ponga en marcha la lavadora durante un ciclo completo usando agua caliente. Repita el procedimiento si fuera necesario.

NOTA: Elimine los depósitos de agua dura usando únicamente productos de limpieza con indicación de que puedan usarse en la lavadora.

Cuidado de la lavadora durante el invierno o por mudanza

Instale y guarde su lavadora donde no se pueda congelar. Debido a que pueden haber residuos de agua en las mangueras, el congelamiento puede dañar su lavadora. Si guarda o traslada su lavadora durante las épocas de frío, prepárela para el invierno.

Preparando la lavadora para el invierno o para mudanza:

1. Cierre las dos llaves.
2. Desconecte y desagüe las mangueras de entrada de agua.
3. Ponga 25 ml (¼ de galón) de anti-congelante tipo no corrosivo en la canasta.
4. Desconecte el cable tomacorriente.

NOTA: Para la mudanza ponga a funcionar la lavadora en un desagüe y centrifugado por 30 segundos aproximadamente (vea la página 19) para mezclar el anticongelante con el agua.

Para volver a usar la lavadora:

1. Limpie los tubos y las mangueras con una descarga de agua.
2. Vuelva a conectar las mangueras de entrada de agua.
3. Abra las dos llaves.
4. Vuelva a conectar el cordón de suministro de energía.
5. Ponga en marcha la lavadora durante un ciclo completo con 250 ml (1 taza) de detergente para eliminar el anticongelante.

Cuando no se usa o durante las vacaciones

Usted debe poner en marcha su lavadora únicamente cuando esté en casa. Si sale de vacaciones o no usará la lavadora por un período prolongado:

- Desconecte el cordón de suministro de energía o apague el suministro de energía eléctrica de la lavadora.
- Cierre el suministro de agua de la lavadora. Esto ayuda a evitar los desbordamientos de agua (debidas a un aumento repentino de la presión de agua) durante su ausencia.

Diagnóstico de Problemas

La mayoría de los problemas con el lavado se pueden resolver fácilmente si usted comprende la causa. Consulte la siguiente lista de problemas frecuentes al lavar, y en la página 37, los problemas más frecuentes con la lavadora. Si todavía necesita ayuda, vea la página 38.

Problemas frecuentes con el lavado

PROBLEMA	CAUSA
Manchas cafés, amarillas	<ul style="list-style-type: none">• Manchas de cloro• Hierro en el calentador de agua o en los tubos; hierro y manganeso en el agua
Transferencia de tintes	<ul style="list-style-type: none">• Clasificación de ropa incorrecta• La ropa no fue sacada inmediatamente de la lavadora al final del ciclo
Ropa blanca gris, colores deslustrados	<ul style="list-style-type: none">• Clasificación de ropa incorrecta• Temperatura del agua demasiado baja• No se usó suficiente detergente• Se usó jabón en aguas muy duras (use detergente en aguas duras)
Manchas grasientas	<ul style="list-style-type: none">• El suavizante de telas fue vertido directamente sobre la ropa, o no se usó el depósito• No se usó suficiente detergente
Pelusas	<ul style="list-style-type: none">• Clasificación incorrecta• Papel o pañuelo de papel en los bolsillos• Las motitas fueron confundidas por pelusas• No se usó suficiente detergente
Ropa demasiado mojada después del centrifugado	<ul style="list-style-type: none">• Enjuagues fríos• El ciclo fue detenido antes de que se completara la rotación
Encogimiento	<ul style="list-style-type: none">• Tipo de tela (algunos tejidos de punto se expanden durante el proceso de fabricación, y recuperan su tamaño original al ser lavados)• No se siguieron las instrucciones de la etiqueta de cuidado
Protuberancias, rasgones y orificios	<ul style="list-style-type: none">• Los artículos fueron dañados antes del lavado• Uso indebido del blanqueador con cloro (no lo vierta directamente sobre la ropa)• Objetos filosos en los bolsillos; los broches no fueron cerrados

continúa en la siguiente página

DIAGNÓSTICO DE PROBLEMAS

PROBLEMA	CAUSA
Telas rígidas, ásperas	<ul style="list-style-type: none">• Se usó jabón en agua muy dura (use detergente en agua dura)• No se usó suficiente detergente• Secado en colgadores
Ropa retorcida o enmarañada	<ul style="list-style-type: none">• La lavadora fue sobrecargada• Los artículos fueron envueltos alrededor del agitador
Arrugas	<ul style="list-style-type: none">• La lavadora fue sobrecargada (deje más espacio para los artículos inarrugables y los de tejidos de punto)• La ropa lavada no fue sacada inmediatamente después del ciclo• Se enjuagó con agua tibia• Incorrecta selección de ciclo
Áreas amarillas (de aceites corporales)	<ul style="list-style-type: none">• Temperatura del agua muy baja• No se usó suficiente detergente

Problemas frecuentes con la lavadora

Antes de solicitar servicio, revise lo siguiente:

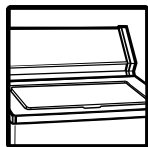

¿Está cerrada la tapa?

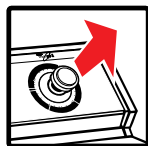

¿Se ha fijado y jalado la Perilla de Control de Ciclos?

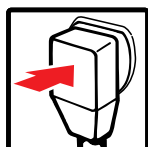

¿Está el cordón de suministro eléctrico debidamente conectado en un tomacorriente vivo con el debido voltaje?



¿Ha fundido algún fusible o se botó el interruptor de circuitos?



¿Están abiertas las llaves de agua fría y de agua caliente?



¿Están las mangueras de agua retorcidas o atoradas?

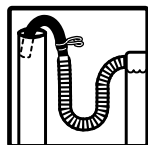

¿Está la manguera de desagüe a un nivel más alta que el nivel del agua en la lavadora? Debe estar más alta para funcionar bien.



¿Está la lavadora haciendo ruidos (ver página 20) o vibrando?

¿Están distribuidos debidamente los artículos para lavar alrededor del agitador?

NOTA: La lavadora se detiene brevemente durante el ciclo de lavado. Estas pausas son normales.

Si después de verificar lo anterior necesita más información o la visita de un técnico, llame al Centro de Servicio señalado en su localidad. En caso de no aparecer la ciudad donde usted vive. Contamos con 285 Servicios Concesionados en la República Mexicana, sólo debe llamar sin costo alguno al Centro de Atención al Cliente y ahí le proporcionarán el que le corresponde.

CUANDO SOLICITE INFORMACIÓN O UN SERVICIO TÉCNICO

Proporcione una descripción detallada del problema, el modelo, no. de serie, y fecha de compra del aparato (Vea la página 4). Esta información nos ayudará a darle un mejor servicio.

GARANTIA

Centro de Servicio y Venta de Refacciones y Partes

SERVICIO ACROS – WHIRLPOOL

**Utilice sin cargo para usted el Centro de Atención al Cliente
Tel: 91-800-83-004**

Zona Norte

MONTERREY

Centro Industrial Acros
Whirlpool.
Carretera Miguel Alemán
Km 16,695
Interior 6. Apodaca, N.L.
C.P. 66600
Tel. 329-21-00 y 386-21-31.
Fax 329-21-03

CHIHUAHUA

Calle Sexta No. 3407. Col.
Sta Rosa
Chihuahua, Chih.
C.P. 31050
Tel./Fax 10-05-50

TORREON

Blvd. Aguila Nacional
2495 Ote.
Col. Centro
Torreón, Coahuila,
C.P. 27000,
Tel. 22-30-78, 18-12-20
Fax 18-12-21

TAMPICO

Av. Hidalgo No. 1205 Col.
Moctezuma, C.P. 89177
Tampico Tamps.
Tel. 19-26-20 y 19-26-21
Fax 19-27-52

Zona Occidente

CULIACAN

Calz. H. Colegio Militar No. 165
Col. Benito Juárez,
Culiacán, Sin. C.P. 80120
Tel. 13-92-35
Fax 15-65-96

HERMOSILLO

Reforma y Jesús
Siqueiros No. 1
Hermosillo, Son. C.P. 83180
Tel./Fax 10-46-80

GUADALAJARA

Col. Central de Carga
Castores, León,
Gto. C.P. 37130
Tel. 73-29-84 y 73-32-02
Fax. 73-29-84

LEON

Río Conchos No. 1765
Fracc. Industrial
El Rosario
Sector Reforma
Guadalajara, Jal. C.P. 44890
Tel. 657-22-21
Fax. 657-18-71

Zona Centro y Sureste

MEXICO

Calle 2 Poniente No. 11
Col. San Pedro de los Pinos
esq. Blvd. Adolfo López Mateos
México, D.F., C.P. 01180
Tel. 273-93-13 y 277-46-08
Fax. 272-56-44

VERACRUZ

Miguel Alemán No. 660
Col. Centro
Veracruz, Ver., C.P. 91700
Tel./Fax 31-28-81

VILLAHERMOSA

Guayacan No. 124, Col. del
Bosque,
Villahermosa, Tab. C.P. 86160
Tel./Fax 51-35-13

MERIDA

Calle 55 No. 466 por 54 y 56
Mérida Yuc., C.P. 97000
Tel./Fax 28-1038.

FORMATO DE IDENTIFICACIÓN

NOMBRE DEL COMPRADOR: _____

DOMICILIO: _____

NOMBRE DEL DISTRIBUIDOR: _____

DOMICILIO: _____

TEL: _____

PRODUCTO: _____ MODELO: _____

NO. DE SERIE: _____ FECHA DE ENTREGA: _____

FIRMA DEL DISTRIBUIDOR Y SELLO

(Señalar con precisión calle, no. interior y exterior, col., Edo. C.P.)

NOTA IMPORTANTE

Este documento deberá ser presentado para cualquier trámite relacionado con la garantía.

EL COMPRADOR DEBERÁ MANTENER ESTE DOCUMENTO EN SU PODER Y EN UN LUGAR SEGURO.

El Consumidor podrá solicitar que se haga efectiva la garantía que ampara esta póliza con el distribuidor donde adquirió el producto. En caso de extravío de la póliza, el distribuidor expedirá una nueva póliza de garantía, previa presentación de la nota de compra o factura respectiva.

Centro de Servicio y Venta de Refacciones y Partes

SERVICIO ACROS-WHIRLPOOL

Centro Industrial; Acros-Whirlpool

Carretera Miguel Alemán km 16,695

Interior 6. Apodaca, N.L. C.P. 66000

Tel. 329-21-00 y 386-21-31

Fax. 329-21-03

Utilice sin cargo para usted el Centro de Atención al Cliente

Tel: 91-800-83-004